

www.blackanddecker.com

A7073

English	4
한국어	8
繁体中文	12
BAHASA INDONESIA	16

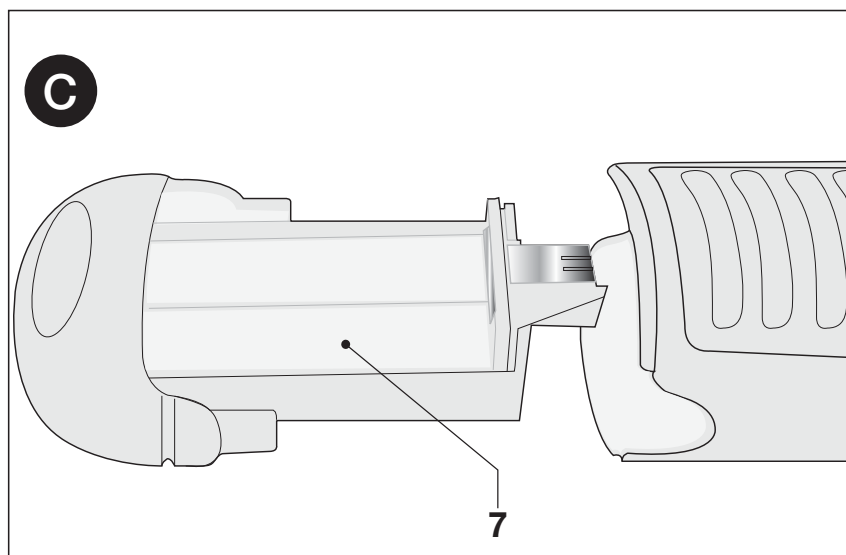

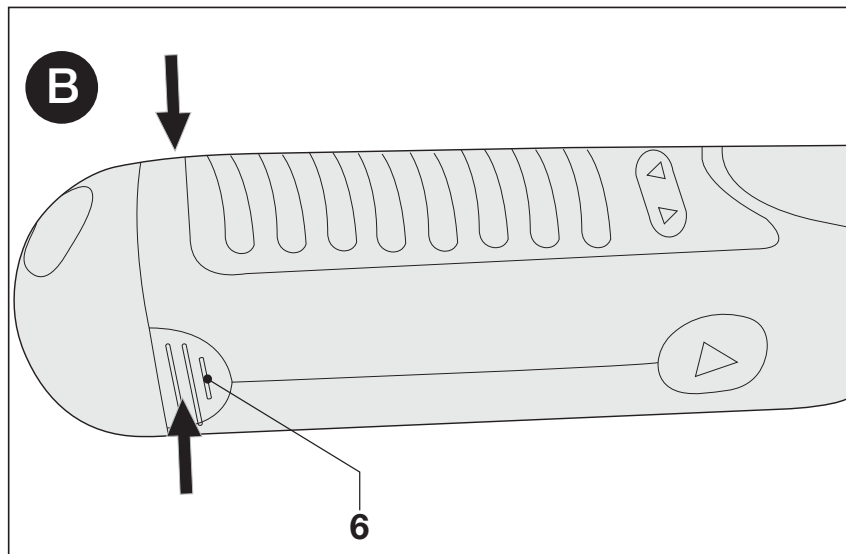
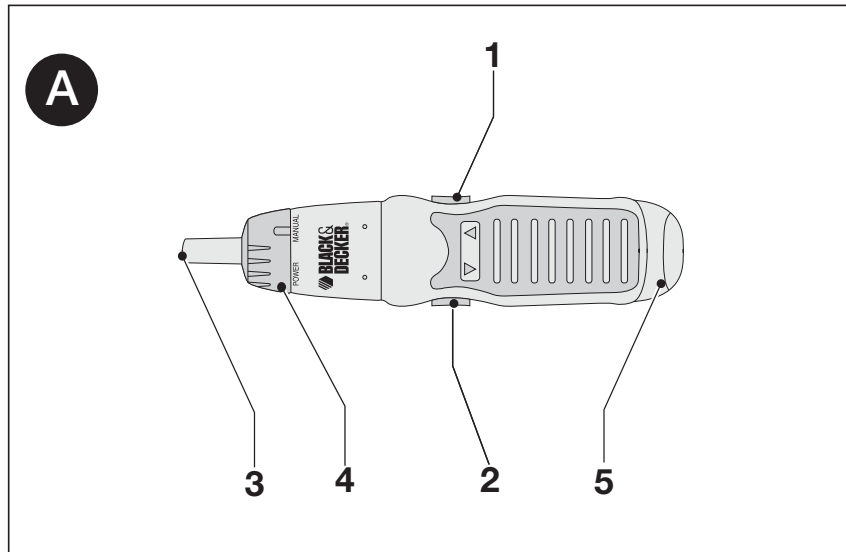
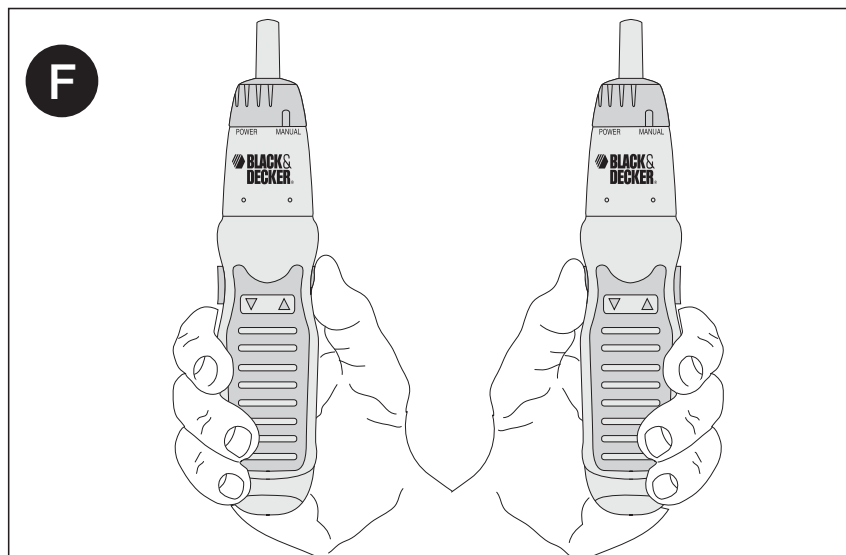
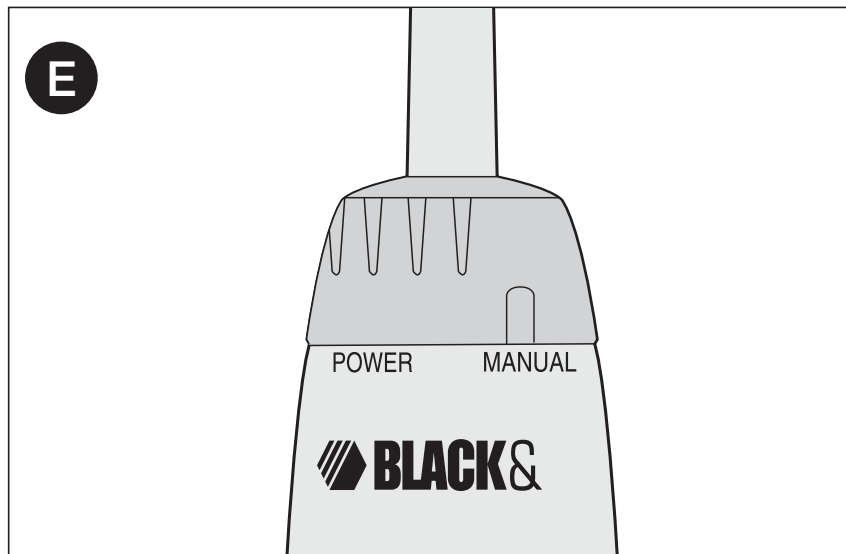
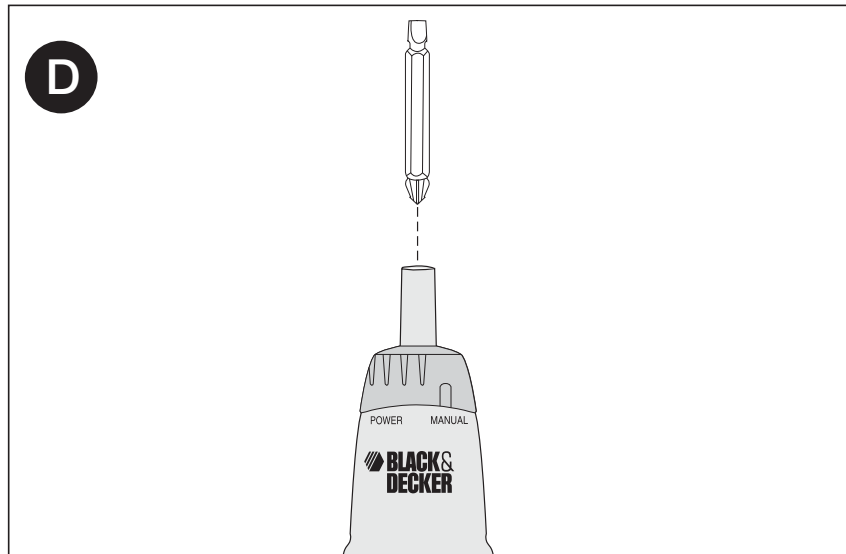

A7073

6V ALKALINE SCREWDRIVER SET

TECHNICAL DATA

Screwdriver	AS600
Voltage	V 6(alkaline battery only)
No-load speed	/min 130
Max. Torque	Nm 2.9
Net weight	kg 0.24

GENERAL SAFETY RULES

Abide by the local safety rules so as to reduce risks of fire, electric shock and personal injury when using the power tools. Carefully read and understand this user manual before operating the product. Please keep this manual properly for future reference.

The following symbols will be used in this user manual:



Indicating that fail to abide by the instructions of the manual may result in personal injury and death and damage of the tool.



Indicating dangers related to battery jar.



Indicating the risk of fire.

WORK AREA SAFETY

- Keep work area clean and well lit. Cluttered or dark areas invite accidents.
- Do not operate power tools in explosive atmospheres, such as in the presence of flammable liquids, gases or dust. Power tools create sparks which may ignite the dust or fumes.
- Keep children and bystanders away while operating a power tool. Distractions can cause you to lose control.

ELECTRICAL SAFETY

- Do not abuse the cord. Never use the cord for carrying, pulling or unplugging the power tool. Keep cord away from heat, oil,

sharp edges or moving parts. Replace any damaged cord immediately; Damaged or entangled cords increase the risk of electric shock.

- For the tools powered by combination battery or separate battery component, only use the exclusive charger of the relevant batteries for charging. Fire may be caused if the charger for certain battery is used for another battery.
- When using the battery powered tools, only use the specified battery components, otherwise, fire may occur.

PERSONAL SAFETY

- Stay alert, watch what you are doing and use common sense when operating a power tool. Do not use a power tool while you are tired or under the influence of drugs, alcohol or medication. A moment of inattention while operating power tools may result in serious personal injury.
- Dress Properly. Do not wear loose clothing or jewelries. Tie up your long hair and keep the hair, clothes or gloves away from the moving tools. Loose clothes, jewellery or long hair can be caught in moving tools.
- Prevent unintentional starting. Ensure that the switch is in the off-position before fitting the battery into the tools. Do not hold the switch position when carrying the tools. Carrying power tools with your finger on the switch or energising power tools that have the switch on invites accidents.
- Remove any adjusting key or wrench before turning the power tool on. A wrench or a key left attached to a rotating part of the power tool may result in personal injury.

- Do not overreach. Keep proper footing and balance at all times. This enables better control of the power tool in unpredictable situations.
- Use personal protective equipment. Always wear eye protection. The glasses for daily use only have the anti-fall lens. They are not the protection glasses. Protective equipment such as dust mask, non-skid safety shoes, hard hat, or hearing protection must be used for appropriate conditions.

POWER TOOL USE AND CARE

- Fix the tools with clamping fixture or other effective method on a solid platform. It is unreliable to control the tools with hands or body.
- Do not force the power tool. Use the correct power tool for your application. The correct power tool will do the job better and safer at the rate for which it was designed.
- Do not use the power tool if the switch does not turn it on and off. Any power tool that cannot be controlled with the switch is dangerous and must be repaired.
- Disconnect the plug from the power source and/or the battery pack from the power tool before making any adjustments, changing accessories, or storing power tools. Such preventive safety measures reduce the risk of starting the power tool accidentally.
- Store idle power tools out of the reach of children and do not allow persons unfamiliar with the power tool or these instructions to operate the power tool. Power tools are dangerous in the hands of untrained users.
- Keep the battery components far away from the metal objects (e.g., clips, coins, keys, nails, screws or other metal items) when they are not in use, because such objects may cause the conduction of the two terminals of the battery. Sparks, combustion or fire may be caused if the two terminals of the battery are conducted.
- Keep cutting tools sharp and clean. Properly maintained cutting tools with sharp cutting edges are less likely to bind and are easier to control.
- Maintain power tools. Check for misalignment or binding of moving parts, breakage of parts and any other condition that may affect the power tool's operation. If damaged, have the power tool repaired before use. Many accidents are caused by poorly maintained power tools.
- Use the accessories recommended by Black & Decker only. Danger may be resulted in if the accessory for certain tool is used on other tools.



REPAIR

- Have your power tool serviced by a qualified repair person. Danger may be caused if repair or maintenance is carried out by unqualified personnel.
- Use only identical replacement parts when repairing the tools. Comply with the instructions in "maintenance" section of this manual. Using unauthorized parts or failing to comply with the maintenance instruction may result in the equipment damage or personal injury.

ADDITIONAL POWER TOOL SAFETY WARNINGS

 Hold power tool by insulated gripping surfaces when performing an operation where the cutting accessory may contact hidden wiring. Cutting accessory contacting a "live" wire may make exposed metal parts of the power tool "live" and could give the operator an electric shock.

THE TOOL LABEL MAY HAVE THE FOLLOWING SYMBOLS:

V	volts
A	Amperes
Hz	Hertz
W	Watts
min.	Minutes
~	AC power
==	Direct current
n0	No-load speed
	Secondary construction
	Grounding terminal
	Safety alert symbol

PARTS INTRODUCTION (FIG. A, B AND C)

1. Switch (forward)
2. Switch (reverse)
3. Sleeve
4. Main shaft locking ring
5. Battery box
6. Battery box release button
7. Battery direction indication

ASSEMBLY AND ADJUSTMENT

Remove the battery before assembly and adjustment.

 When fitting or removing the battery, keep the fingers away from any switch to avoid the unexpected startup of the tools.

BATTERIES

This tool uses four AA alkaline batteries (R6).

FITTING AND REMOVING THE BATTERY (FIG. B)







Press the two release buttons (6) of the battery box, and pull out the battery box from the tool, as shown in the figure. Install batteries into the box according to the battery direction indication (7) of the battery box (positive and negative poles indicated with + and - respectively), and then recover the battery box. Note: Some batteries are printed with positive symbol (+) only, the other

end without the symbol is the negative pole (-). The battery box is designed to insert into the tool from a single direction. If it cannot be fully inserted, do not force it, instead, you shall rotate the box for 180° and try again, until you hear a "click". Important: Improper installation of battery will reduce the efficiency of the tool or make it unusable. If the battery is new, but the tool is powerless or unable to operate, please check if the battery is properly installed into the battery box with correct direction. If the battery is properly installed, press the two release buttons and pull out the battery box, and then you can remove the battery.

Fitting and removing screwdriver bit (fig. C)

- To install the screwdriver bit, insert the screwdriver into the main shaft sleeve (3) until it is in place.
- To remove the screwdriver bit, pull it out of the sleeve.
- If the screwdriver bit cannot insert into the sleeve, rotate it and try again.

FORWARD/REVERSE SWITCHES (FIG. D AND E)

- Rotate the main shaft locking ring (4) to the position with  or  "power" characters. 
- Press the forward switch (1) marked with , the tool will rotate in forward direction. Release the forward switch, the tool will stop.
- To make the tool rotate in reverse direction, first rotate the main shaft locking ring (4) to the position with  or "power" characters. Press the reverse switch (2) marked with , the tool will rotate in reverse direction. Release the reverse switch, the tool will stop.

MAIN SHAFT LOCK (FIG. D)

- To manually operate the tool,

rotate the main shaft locking ring (4) to the position with  or "MANUAL" characters.

- Operate the tool like the common screwdrivers.
- When the main shaft locking ring is at  or "MANUAL" position, neither the forward switch nor the reverse switch can be enabled.

 When the main shaft lock is locked, do not start the tool, otherwise, it will be damaged.

STORAGE

Ensure that the switch will not be pressed by any object during the storage, otherwise the tool will start up and the battery will be exhausted. If the tool will be idle for a long time, remove the battery before the storage.

MAINTENANCE

Continuous satisfactory operation depends upon proper tool care and regular cleaning. Use a cloth dampened only with water and mild soap. Never let any liquid get inside the tool; never immerse any part of the tool into a liquid.

Important: To ensure product SAFETY and RELIABILITY, repairs, maintenance and adjustment should be performed by authorized service centers or other qualified organizations, always using identical replacement parts. Unit contains no user serviceable parts inside.

ACCESSORIES

The performance of any power tool is dependent upon the accessory used. Black & Decker accessories are engineered to high quality standards and are designed to enhance the performance of power tool. By using these accessories you will get the very best from your tool. Black & Decker offers a large selection of accessories available at our local dealer or authorized service center at extra cost.

 CAUTION: The use of any other accessory not recommended for use with this tool could be hazardous.

PROTECTING THE ENVIRONMENT

Should you find one day that your Black & Decker product needs replacement, or if it is of no further use to you, please remember to protect the environment when you dispose of the tool. Please contact the local municipality for proper disposal instructions.

Note: You have the responsibility of disposing of or recalling the battery and tool.

SERVICE INFORMATION

Black & Decker offers a full network of company-owned and authorized service locations throughout Asia. All Black & Decker Service Centers are staffed with trained personnel to provide customers with efficient and reliable power tool service. Whether you need technical advice, repair, or genuine factory replacement parts, contact the Black & Decker location nearest to you.

NOTES

- Black & Decker's policy is one of continuous improvement to our products and, as such, we reserve the right to change product specifications without prior notice.
- Standard equipment and accessories may vary by country.
- Product specifications may differ by country.
- Complete product range may not be available in all countries. Contact your local Black & Decker dealers for range availability.

A7073

6V 알카라인 배터리 드라이버

기술 데이터

드라이버	AS600
전압	V 6(알카라인 배터리만 해당)
무부하 속도	/min 130
최대 토크	Nm 2.9
중량(배터리 제외) kg	0.24

일반 안전 규정

전동 공구를 사용할 때 화재, 전기 충격 및 신체 부상의 위험을 줄일 수 있도록 지역 안전 규정을 따르십시오. 제품을 작동하기 전에 본 사용자 설명서를 주의 깊게 읽고 숙지하시기 바랍니다. 향후 참고할 수 있도록 본 설명서를 잘 보관해두십시오. 본 사용자 설명서에서 아래 기호는 다음과 같이 사용될 것입니다.

 설명서의 지시 사항을 준수하지 않을 경우 부상, 사망과 공구 손상을 초래할 수 있음을 표시.

 배터리 통에 관련된 위험 표시.

 화재 위험 표시.

작업 안전 영역

- 작업 영역을 청결하게 그리고 조명을 밝게 유지하십시오. 혼잡하거나 어두운 작업 영역에서는 사고가 발생하기 쉽습니다.
- 가연성 액체, 가스 또는 먼지 등이 있는 폭발성 대기에서 전동 공구를 사용하지 마십시오. 전동 공구에 먼지나 연기를 발화시킬 수 있는 불꽃이 될 수 있습니다.
- 전동 공구로 작업하는 동안에는 어린이와 주변 사람들이 작업 영역에 가까이 들어오지 못하도록 하십시오. 주변이 산만해져 통제력을 잃을 수 있습니다.

전기 안전

- 코드를 함부로 다루지 마십시오. 코드를 사용하여 전동 공구를 운반하거나 잡아당기거나

플러그를 빼지 마십시오. 열, 오일, 날카로운 모서리 또는 움직이는 부품에서 멀리 떨어진 장소에 코드를 보관하십시오. 손상된 코드는 즉시 교체하십시오. 코드가 손상되거나 뒤얽혀 있으면 감전 위험이 높아집니다.

- 배터리 조합 또는 별도의 배터리 구성으로 전원을 공급하는 공구의 경우, 충전 시 관련 배터리의 전용 충전기만 사용하십시오. 특정 배터리용 충전기를 다른 배터리에 사용할 경우 화재가 발생할 수 있습니다.
- 배터리 전원 공급 공구를 사용할 때, 지정된 배터리 구성만 사용하십시오. 그렇지 않을 경우 화재가 발생할 수 있습니다.

신체 안전 사항

- 전동 공구로 작업할 때는 방심하지 말고 작업에 주의하면서 상식에 따르십시오. 피곤한 상태이거나 약물, 술, 치료제를 복용한 상태에서는 전동 공구를 사용하지 마십시오. 전동 공구를 사용하는 중에 주의력을 잃어 순간적으로 부상을 당할 수 있습니다.
- 적절한 의복을 착용합니다. 헐렁한 옷이나 장신구를 착용하지 마십시오. 긴 머리는 묶고 머리카락, 옷 또는 장갑이 움직이는 공구에 닿지 않도록 유의하십시오. 헐렁한 옷, 장신구 또는 긴 머리가 움직이는 도구에 낄 수 있습니다.
- 의도하지 않은 장비 가동 방지. 배터리를 공구에 장착하기 전에 스위치가 꺼짐 위치에 있는지 확인하십시오. 공구를 운반할 때 스위치 위치를 잡지 마십시오. 스위치가 켜짐 위치에 있는 상태에서 스위치에 손가락이 닿은 상태로 전동 공구를 운반하거나 전동 공구에 전원을 공급하면 사고가 발생합니다.

- 전동 공구를 켜기 전에 모든 조정 키 또는 렌치를 제거하십시오. 전동 공구의 회전 부품에 렌치나 키가 부착되어 있으면 부상을 당할 수 있습니다.
- 무리하게 팔을 뻗지 마십시오. 항상 올바른 자세로 서서 균형을 유지하십시오. 그러면 예측할 수 없는 상황에서 전동 공구에 대한 제어력이 향상됩니다.
- 신체 보호 장비를 착용하십시오. 항상 보안경을 착용하십시오. 일회용 안경에만 박락 방지 렌즈가 있습니다. 이것은 보호 유리가 아닙니다. 해당 상황에 맞게 적합한 상황에서 방진 마스크, 미끄럼 방지 안전화, 안전모 또는 청력 보호 기구 등의 보호 장비를 사용해야 합니다.
- 사용하지 않을 때는 배터리팩을 금속 물체(예, 클립, 동전, 열쇠, 못, 나사 또는 기타 금속 품목) 가까이 두지 마십시오. 그러한 물체는 배터리 두 개의 단자에 전도를 일으킬 수 있습니다. 두 개의 배터리 단자가 전도되면 불꽃, 연소 또는 화재가 유발될 수 있습니다.
- 절삭 공구를 예리하고 깨끗한 상태로 유지하십시오. 유지 보수를 올바르게 수행하여 절삭 가장자리가 예리한 절삭 공구를 사용하면 바인딩이 적고 다루기가 용이합니다.
- 전동 공구 유지 보수. 움직이는 부품의 잘못된 정렬이나 바인딩, 부품 파손 및 기타 전동 공구의 작동에 영향을 미칠 수 있는 상태가 있는지 확인하십시오. 손상된 부분이 있는 경우 사용하기 전에 전동 공구를 수리하십시오. 많은 사고는 전동 공구를 제대로 유지 보수하지 않아 발생합니다.
- Black & Decker에서 권장하는 액세서리만 사용하십시오. 특정 도구용 액세서리를 다른 도구에 사용하면 위험을 초래할 수 있습니다.

전동 공구 사용 및 관리

- 단단한 작업대에서 클램프 고정물이나 기타 효과적인 방법으로 공구를 고정하십시오. 손이나 몸으로 공구를 제어할 수 없습니다.
- 전동 공구에 무리한 힘을 가하지 마십시오. 해당 용도에 맞는 올바른 전동 공구를 사용하십시오. 올바른 전동 공구를 사용해야 설계된 속도로 작업을 더욱 안전하고 정확하게 수행할 수 있습니다.
- 스위치를 켜거나 끌 수 없는 전동 공구는 사용하지 마십시오. 스위치로 제어되지 않는 전동 공구는 위험하며 수리해야 합니다.
- 전동 공구를 조정하거나 액세서리를 변경하거나 보관하기 전에 전원 및/또는 배터리 팩에서 플러그를 빼십시오. 이러한 예방적 안전 조치를 따라야 전동 공구가 갑자기 작동할 위험이 줄어듭니다.
- 사용하지 않는 전동 공구는 어린이의 손이 닿지 않는 곳에 보관하고, 전동 공구나 본 지시 사항에 익숙하지 않은 사람이 전동 공구를 절대 사용하지 못하게 하십시오. 전동 공구는 훈련을 받지 않은 사용자가 다루면 위험합니다.

수리

- 자격을 갖춘 기술자에게 전동 공구를 정비하십시오. 자격이 없는 직원에게 수리나 유지 보수를 받을 경우 위험할 수 있습니다.
- 공구를 수리할 때 동일한 교체 부품만 사용하십시오. 이 설명서의 “유지 보수” 섹션에 나와 있는 지시 사항을 따르십시오. 무단 부품을 사용하거나 유지 보수 지시사항을 준수하지 않을 경우 장비 손상이나 부상을 입을 수 있습니다.

전동 공구에 관한 추가 안전 경고

 절삭 액세서리가 숨겨진 배선에 접촉할 수 있는 작업을 수행할 때는

절연된 그림핑 표면이 닿도록 하여 전동 공구를 잡으십시오. “전류가 흐르는” 전선에 접촉된 절삭 액세서리는 전동 공구의 노출된 금속 부품을 “전류가 흐르는” 상태로 만들어 작업자를 감전시킬 수 있습니다.

공구에 부착된 라벨에 다음 기호가 사용될 수 있습니다.

V	볼트
A	암페어
Hz	주파수
W	와트
Min.	분
~	AC 전원
==	직류
n0	무부하 속도
□	2차 구조
⊕	접지 단자
⚠	안전 경고 기호

부품 소개(그림 A B 및 C)

1. 스위치(전진)
2. 스위치(후진)
3. 슬리브
4. 메인 샤프트 잠금 고리
5. 배터리 박스
6. 배터리 박스 해제 버튼
7. 배터리 방향 표시

조립 및 조정

조립 및 조정하기 전에 배터리를 제거하십시오.

 배터리를 장착하거나 분리할 때, 예기치 않은 공구 시동을 피하려면 손가락을 스위치에서 멀리 두십시오.

배터리

본 공구는 네 개의 AA 알카라인 배터리(R6)를 사용합니다.

배터리 장착 및 분리(그림 B)



배터리 박스의 두 개의 해제 버튼(6)을 누르고 그림에서 보이는 것처럼 공구에서 배터리 박스를 빼냅니다. 배터리 박스의 배터리 방향 표시(7)에 따라 배터리를 박스에 끼운 다음(각각 + 및 -로 표시된 양극 및 음극) 배터리 박스를 다시 덮습니다.

참고: 일부 배터리는 양극 기호(+)만 표시되어 있고, 기호가 없는 다른 쪽 끝은 음극(-)입니다. 배터리 박스는 한 방향에서 공구에 삽입되도록 설계되었습니다. 완전하게 들어가지 않는 경우, 무리한 힘을 가하지 말고 대신 배터리 박스를 180도 돌리고 “찰칵”하는 소리가 들릴 때까지 다시 시도해 보십시오. 중요: 배터리를 잘못 설치하면 공구의 효율성이 줄어들거나 불안정할 수 있습니다. 배터리가 새 것인데, 공구에 전원이 없거나 작동할 수 없을 경우, 배터리가 배터리 박스에 정확한 방향으로 올바르게 설치되었는지 확인하십시오. 배터리를 올바르게 설치하려면, 두 개의 해제 버튼을 누르고 배터리 박스를 빼낸 다음 배터리를 제거할 수 있습니다.



드라이버 장착 및 분리(그림 C)

- 드라이버 비트를 설치하려면 드라이버가 제자리에 있을 때까지 메인 샤프트 슬리브(3)에 삽입합니다.
- 드라이버 비트를 분리하려면 슬리브에서 당겨 빼냅니다.
- 드라이버 비트를 슬리브에 끼울 수 없을 경우, 돌려서 다시 끼워보십시오.

전진/후진 스위치(그림 D 및 E)

- 메인 샤프트 잠금 고리(4)를  또는 “전원” 글자가 있는 위치로 돌립니다.
- ▲ 로 표시된 전진 스위치를 누르면, 공구가 전진 방향으로 돌아갑니다. 전진 스위치를 놓으면 공구가 정지합니다.
- 후진 방향으로 공구가 회전하도록 만들려면, 먼저 메인 샤프트 잠금 고리(4)를  또는 “전원” 표시가 있는 위치까지 돌립니다. ▼ 로 표시된 후진 스위치(2)를 누르면, 공구가 후진 방향으로 돌아갑니다. 후진 스위치를 놓으면 공구가 정지합니다.

메인 샤프트 잠금 장치(그림 D)

- 공구를 수동으로 작동하려면, 메인 샤프트 잠금 고리(4)를  또는 “MANUAL” 글자가 있는 위치로 돌립니다.
- 일반 드라이버와 같이 공구를 사용합니다.
- 메인 샤프트 잠금 고리가  또는 “MANUAL” 위치에 있을 때, 전진 스위치 또는 후진 스위치 모두 사용할 수 없습니다.

 메인 샤프트 잠금 장치가 잠겨 있을 때는 공구 사용을 시작하지 마십시오. 그렇지 않으면 손상될 수 있습니다.

보관

보관하는 동안 다른 물건에 의해 스위치가 눌리지 않도록 하십시오. 그렇지 않을 경우 공구가 작동되어 배터리가 소모됩니다. 장기간 공구를 사용하지 않을 경우에는, 보관하기 전에 배터리를 빼놓으십시오.

유지 보수

오랜 시간 만족스러운 성능으로 공구를 사용하려면 적합한 공구 관리와 정기적인 청소가 중요합니다. 형질에 물과 연한 비누를 적셔 닦아주십시오. 공구 내부에 액체를 넣거나 공구 부품을 액체에 담그는 행동은 절대 금물입니다.

중요: 제품 안전과 신뢰성을 보장하기 위해 수리, 유지 보수 및 조정 작업은 공인 서비스 센터 또는 자격을 갖춘 다른 수리점에서 항상 동일한 교체 부품을 사용하여 수행해야 합니다. 본 기기 내부에는 사용자가 수리할 수 있는 부품이 없습니다.

액세서리

전동 공구의 성능은 사용한 액세서리에 따라 결정됩니다. Black & Decker 액세서리는 높은 품질 기준을 만족하도록 제조되었으며, 전동 공구의 성능을 향상시키도록 설계되었습니다. 이러한 액세서리를 사용함으로써 공구에서 최상의 결과를 얻을 것입니다. Black & Decker

에서 제공하는 다양한 액세서리는 해당 지역에 있는 판매점이나 공인 서비스 센터를 통해 구입할 수 있습니다.

 주의: 본 공구와 함께 사용하도록 권장되지 않는 다른 액세서리를 사용할 경우 위험할 수 있습니다.

환경 보호

어느 날 Black & Decker 제품이 교체가 필요하다는 것을 알았거나 더 이상 사용하지 않을 경우, 공구를 폐기할 때 환경을 보호하는 것에 대해 잊지 마십시오. 올바른 처리 지침은 관할 당국에 문의하십시오.

참고: 귀하는 배터리 및 공구 폐기 또는 리콜에 대한 책임이 있습니다.

서비스 정보

Black & Decker는 아시아 전역에 영업소를 자체 운영하거나 공인 서비스 센터를 두고 있습니다. 모든 Black & Decker 서비스 센터에는 교육을 이수한 전문 직원이 배치되어 있어 고객에게 효과적이고 믿을 수 있는 전동 공구 서비스를 제공하고 있습니다.

기술 지원, 수리 또는 순정 교체 부품이 필요한 모든 경우에 가까운 Black & Decker로 연락하십시오.

참고사항

- Black & Decker는 제품을 지속적으로 개선시키기 때문에 사전 통지 없이 제품 사양이 변경될 수 있습니다.
- 기본 장비 및 액세서리 구성은 나라에 따라 다를 수 있습니다.
- 제품 사양은 나라에 따라 다를 수 있습니다.
- 나라에 따라 판매하지 않는 제품도 있을 수 있습니다. 제품 판매 여부는 해당 지역에 있는 Black & Decker 판매점으로 문의하십시오.

A7073

6V 鹼性電池起子機

技術資料

起子機	AS600	
電壓	伏特	6 (只限鹼性電池)
空載轉速	每分鐘轉數	130
最大扭矩	牛頓米	2.9
淨重 (不包含電池)	千克	0.24

安全指引

當使用電動工具時，必須遵循當地安全規則以減少導致火災、觸電和人為傷害的危險。請在操作本產品前閱讀並理解本操作手冊，並把本手冊妥善保存！

下列標誌會在本使用手冊內使用：



表示如不依本使用手冊指示操作，會有人身傷亡、機具損壞的危險。



表示會有電瓶的危險。



表示會有火災的危險。

工廠安全

- 請保持工廠清潔和有良好的照明。工作台凌亂及工廠黑暗，容易引起意外事故。
- 切勿在易燃易燒的環境（如在含有可燃物體、氣體或粉塵的空氣）中操作電動工具。電動工具產生的火花，會燃點該等粉塵或氣體。
- 操作電動工具時，勿讓旁觀者、小孩及參觀者靠近。注意力不集中，會使操作失控。

電氣安全

- 切勿濫用電線。切勿使用電線搬運工具。勿讓電線接近電源、油脂、銳利的邊角或移動機具。電線損壞後，應立即更換，因為使用損壞的電線，容易導致火災。
- 採用組合電池或一個獨立的電池組件發動的工具，只可使用該等電池專用的充電器併行充電。適用於某一電池的充電器，在用於另一電池時，可能會導致火災。
- 使用電池驅動工具時，只可使用其專門指定的電池組件。使用其他電池，可能會導致火災。

人身安全

- 操作電動工具時，應保持警覺，密切留意操作過程，並運用判斷力。在疲勞或受麻醉藥、酒精或藥物影響時，勿使用工具。操作電動工具，一時的疏忽，可能會導致嚴重的人身傷害。
- 穿著適當的衣物。切勿穿著寬鬆的衣服或配戴首飾。長髮應束紮起來，勿令頭髮、衣物或手套接近移動機具。寬鬆的衣服、首飾或長髮，會被捲入移動機具中。
- 避免工具意外啟動。把充電電池插入工具前，要確保開關已在“關”的位置。提攜工具時，手

指不放在開關位置；勿在開關開著時接通電源，這會導致意外發生。

- 啟動機具前，應卸除調整鎖匙或扳手。倘若調整鎖匙或扳手留在移動的機具上，可能會導致人身傷害。
- 切勿伸展過遠操作。步履要穩健，並時刻保持身體平衡。
- 在難以預計的情況下，穩健的步履和平衡的身體可令用戶更好地操控工具。
- 使用安全設備，配起護眼裝備。日常所戴的眼鏡，只有防摔鏡片，不是防護眼鏡，在適當的情況下，必須使用防護面罩、防滑安全鞋、安全帽或護耳設備。

工具的使用及維護

- 使用夾具或其他有效方法，將工具固定，並支撐在穩固的平台上。用手或身體控制工具，皆不穩固，容易失控。
- 不得強行使用工具，應選用適當的工具使用。工具使用得正確，便可按設計的速度，更好、更安全地工作。
- 切勿使用開關失靈的機器。不能用開關操控的工具，操作時非常危險，必須進行修理。
- 在調整工具、更換附件或貯藏工具之前，應拿開工具上的電池組件，或將開關設置到鎖定或“關”的位置上。預防性安全措施，可減少工具意外啟動的危險。

- 工具閒置時，須存放在小孩或未經培訓人員觸摸不到的地方。未經培訓的人員使用工具，非常危險。
- 電池組件在不使用時，應遠離其他金屬物件，如紙夾、硬幣、鑰匙、釘子、螺絲或其他小金屬物件，因為該等物件會將電池的兩個端子導通。而電池的兩端如果導通，則可能引起火花、燃燒或火災。
- 小心維護機具，切割工具應保持銳利和清潔。帶有銳利切割過的工具，如維護得當，不容易被卡住，操控更容易。
- 檢查機具的移動部位是否位置準確，部位有否損壞，以及其他可能影響機具操作的情況。如有損壞，使用前應把機具修好。許多事故皆是因為機具維護不當造成的。
- 只使用百得推薦的配件。適用於某種工具的配件，如用於另一種工具上，可能會構成危險。



維修

- 只有合格的維修人員，方可維修工具。由非合格人員進行維修或維護，可能會構成危險。
- 維修工具時，只可使用相同的替代零件。同時，應遵守本手冊中的“維護”章節中的說明。使用未經許可的零件，或未遵守保養維修說明，均可能導致電器或人員傷害。

特別安全守則

 使用電動工具時，應拿著其絕緣表面，因機具可能會接觸到隱藏的電源或自身電線，接觸帶電的電線，可使機具的金屬物部件也帶電，並電到操作者。

工具上的標籤可能會有下列符號：

V	伏特
A	安培
Hz	赫茲
W	瓦
Min.	分鐘
~	交流電
—	直接電流
n ₀	空載轉速
	二級建造
	接地終端
	安全警告符號響

部件介紹 (圖A\B及C)

1. 開關 (正轉方向)
2. 開關 (逆轉方向)
3. 套筒
4. 主軸鎖環
5. 電池盒
6. 電池盒釋放鍵
7. 電池方向指示

組裝和調整

組裝和調整前，先要卸下電池。

 插入或卸下電池時，手指勿按在任一個開關上以避免意外啟動。

電池

本機使用四顆5號 (AA) 鹼性電池 (R6)。



插入並卸下電池 (圖B)

按壓電池盒的兩釋放鍵 (6)，如圖把電池盒由機具拉出，依電池內盒的電池方向指示 (7) 把電池裝上內盒 (正負極是分別以+及-號代替)，蓋上電池盒。注意：某些電池只印有正極 (+) 符號，無印符號的另一端便是負極 (-)。電池盒的設計只能單方向插入機身內，如它不能完全插入，切勿使用盡力，應把電池盒旋轉180°再試至其“咯搭”到位。重要提示：不正確地裝上電池會減低機具的效能或使它完全不能操作，若電池是簇新的，但機具乏力或不能運作。請再查看電池是否正負極 (+ 或 - 號) 正確的裝在電池盒內。如果電池安裝正確，按壓兩個釋放鍵並把電池盒拉出，便可卸下電池。

裝卸起子頭 (圖C)



- 要裝上起子頭，只要把起子插入主軸套筒 (3) 直至其到位。
- 要卸下起子頭，只要把它由套筒拉出便可。
- 若起子頭不能插入套筒，旋轉起子頭再嘗試插入。

正逆轉開關 (圖D及E)

- 旋轉主軸鎖環 (4) 至有  或 “POWER” 字樣的位置。
- 按壓標有 ▲ 的正轉開關 (1)，機具便會正轉。釋放正轉開關，機具便會止動。
- 要機具逆轉，先旋轉主軸鎖環 (4) 至標有  或 “POWER” 字樣的位置。按壓環有 ▼ 的逆轉開關 (2)，機具便會逆轉。

釋放逆轉開關，機具便會止動。

主軸鎖 (圖D)

- 本機具亦可手動操作，旋轉主軸鎖環 (4) 至標有  或 “MANUAL” 字樣的位置。
- 如普通螺絲起子一般操作。
- 當主軸鎖環在  或  “MANUAL” 位置的時候，正逆轉開關都不能啟動。

 當已鎖定主軸鎖，切勿啟動機具，否則機具會損壞。

貯藏

貯藏機具時要小心開關勿讓任何物件壓著，這會令機具啟動，而電池亦會很快耗盡。若長時間內不會使用本機具，請在貯藏機具前先把電池卸下。

維護

要使工具有滿意的性能，需要長久正確的對機具維護及清潔。使用溫和的清潔劑及濕布清潔機具，切勿讓任何液體進入機內，切勿把機具浸入水中。

重要說明：為了確保本機具安全可靠，只能由授權的維修中心或其他專業維修組織進行維修，保養及調整；同時亦必須使用相同的更換部件。本機具內並無用戶可自行更換的零件。

配件

任何電動工具的性能是依賴使用得當的配件，百得的配件都是經過精心設計，並以

最佳物料製造，再經過數次嚴謹的測試合格才推出市場的；故其質地優良。購買百得配件會令您的電動工作如虎添翼，百得推薦的配件，在當地的經銷商或授權的維修中心有售。

 警告：本電動工具使用任何未推薦的配件，均可能導致危險。

環境保護

若某天您想更新工具或工具對您已無用處，請考慮要保護環境。請與當地有關政府部門聯絡，索取正確處置廢棄物的資料。

注意：您應肩負放置或回收電池組及工具的責任。

維修資料

百得在亞洲各地均設有直屬或授權的維修中心網絡。所有百得維修中心的專業人員均訓練有素，可以提供顧客高效、可靠的維修服務。無論您需要技術建議、維修還是更換原廠配件，請與就近的百得維修中心聯繫。

注意事項：

- 由於百得對產品不斷作出改良，因此我們保留更改產品或規格的權利，而無需作出任何事前通知。
- 標準設備和備用配件在各國可能有所不同。
- 產品規格在各國可能有所不同。
- 百得不一定對所有的國家都供應整套系列的產品。關於供貨範圍情況請與當地經銷商洽談。

A7073

UNIT OBENG DENGAN BATERAI ALKALIN 6V

DATA TEKNIS

Obeng	AS600	
Tegangan	V	6(hanya baterai alkalin)
Kecepatan tanpa beban	/min	130
Tenaga Putaran Maks.	Nm	2,9
Berat bersih	kg	0,24

ATURAN KESELAMATAN UMUM

Patuhi aturan keselamatan setempat untuk mengurangi risiko kebakaran, sengatan listrik, dan cedera tubuh saat menggunakan alat listrik ini. Baca dengan cermat dan pahami panduan pengguna ini sebelum mengoperasikan produk. Simpan panduan ini dengan benar untuk referensi di masa mendatang. Berikut adalah simbol yang akan digunakan dalam panduan pengguna ini:

 Menunjukkan bahwa kegagalan mematuhi petunjuk panduan dapat mengakibatkan cedera tubuh dan kematian serta kerusakan alat.

 Menunjukkan bahaya yang terkait dengan tempat baterai.

 Menunjukkan risiko kebakaran.

KESELAMATAN AREA KERJA

- Jaga agar area kerja bersih dan mendapat cukup cahaya. Area kerja yang tidak rapi atau gelap dapat memicu kecelakaan.
- Jangan operasikan alat listrik di lingkungan yang dapat meledak, misalnya jika terdapat cairan, gas, atau debu yang mudah terbakar. Alat listrik menimbulkan percikan api yang dapat membakar debu atau asap.
- Jauhkan anak-anak dan orang lain sewaktu mengoperasikan alat listrik. Gangguan dapat menyebabkan Anda kehilangan kontrol.

KESELAMATAN LISTRIK

- Jangan salah gunakan kabel. Jangan gunakan kabel untuk membawa,

menarik, atau melepas konektor alat listrik. Jauhkan kabel dari panas, minyak, tepi tajam, atau bagian bergerak. Segera ganti kabel yang rusak. Kabel yang rusak atau kusut dapat meningkatkan risiko sengatan listrik.

- Untuk alat yang menggunakan daya komponen baterai kombinasi atau terpisah, gunakan hanya pengisi daya khusus baterai tersebut untuk mengisi daya. Kebakaran dapat terjadi jika pengisi daya untuk baterai tertentu digunakan untuk baterai lain.
- Bila menggunakan alat bertenaga baterai, gunakan hanya komponen baterai yang ditentukan. Jika tidak, dapat menimbulkan kebakaran.

KESELAMATAN PRIBADI

- Tetap waspada, perhatikan tindakan yang Anda lakukan dan gunakan akal sehat saat mengoperasikan alat listrik. Jangan gunakan alat listrik jika merasa lelah atau mengonsumsi obat-obatan, alkohol, maupun sedang menjalani pengobatan. Mengalihkan perhatian sebentar sewaktu mengoperasikan alat listrik dapat mengakibatkan cedera tubuh yang serius.
- Kenakan pakaian yang sesuai. Jangan kenakan pakaian longgar atau perhiasan. Ikat rambut yang panjang dan jauhkan rambut, pakaian, atau sarung tangan dari alat yang bergerak. Pakaian longgar, perhiasan, atau rambut panjang dapat tersangkut di alat yang bergerak.
- Cegah alat hidup secara tidak sengaja. Pastikan tombol berada dalam posisi mati sebelum memasukkan baterai ke dalam alat. Jangan tekan tombol saat membawa alat. Membawa alat dengan menekan tombol atau mengisi daya alat listrik bila tombol berada dalam posisi hidup dapat menimbulkan kecelakaan.
- Lepas kunci penyesuaian sebelum menghidupkan alat listrik. Kunci yang masih terpasang pada bagian alat listrik yang berputar dapat menyebabkan cedera tubuh.

- Jangan paksaan jangkauan. Jaga agar pijakan dan keseimbangan selalu baik. Dengan demikian, Anda dapat mengontrol alat listrik secara lebih baik dalam situasi yang tidak terduga.
- Gunakan perlengkapan perlindungan diri. Selalu kenakan pelindung mata. Kacamata biasa hanya memiliki lensa yang melindungi dari benda jatuh. Kacamata tersebut bukan kacamata pelindung. Perlengkapan pelindung seperti masker debu, sepatu keselamatan nonselip, helm proyek, atau pelindung pendengaran harus digunakan dalam kondisi yang tepat.

PENGUNAAN DAN PERAWATAN ALAT LISTRIK

- Perbaiki alat menggunakan peralatan penjepit atau metode efektif lainnya di atas permukaan yang solid. Tangan atau tubuh tidak dapat diandalkan untuk mengontrol alat.
- Jangan gunakan alat listrik secara paksa. Gunakan alat listrik yang benar untuk kebutuhan Anda. Alat listrik yang benar akan berfungsi lebih baik dan lebih aman pada kecepatan yang telah ditentukan.
- Jangan gunakan alat listrik jika tidak dapat dihidupkan dan dimatikan dengan tombol. Alat listrik yang tidak dapat dikontrol dengan tombol berbahaya dan harus diperbaiki.
- Lepas sambungan konektor dari catu daya dan/atau keluarkan unit baterai dari alat listrik sebelum melakukan penyesuaian, mengganti aksesori, atau menyimpan alat listrik. Tindakan keselamatan pencegahan tersebut akan mengurangi risiko alat listrik hidup secara tidak sengaja.
- Simpan alat listrik yang tidak digunakan jauh dari jangkauan anak-anak dan jangan bolehan orang yang tidak memahami alat listrik atau petunjuk ini mengoperasikan alat listrik. Alat listrik berbahaya jika digunakan oleh pengguna yang tidak terlatih.
- Jauhkan komponen baterai dari benda logam (misalnya klip, koin, kunci, paku, sekrup, atau barang logam lainnya) bila sedang tidak digunakan, karena benda tersebut dapat menyebabkan konduksi kedua terminal baterai. Percikan, ledakan, atau kebakaran dapat terjadi jika kedua terminal baterai terkonduksi.
- Jaga agar alat pemotong tetap tajam dan bersih. Alat pemotong yang dipelihara dengan baik dengan tepi pemotong yang tajam kemungkinan tidak akan macet dan lebih mudah dikontrol.
- Pelihara alat listrik. Periksa apakah ada bagian bergerak yang tidak lurus atau macet, kerusakan suku cadang, dan kondisi lain yang dapat mempengaruhi pengoperasian alat listrik. Jika rusak, perbaiki alat listrik sebelum digunakan. Banyak kecelakaan yang terjadi karena alat listrik yang tidak dipelihara dengan baik.
- Gunakan hanya aksesori yang disarankan oleh Black & Decker. Aksesori untuk alat tertentu yang digunakan pada alat lain dapat menimbulkan bahaya.

PERBAIKAN

- Minta teknisi berpengalaman memperbaiki alat listrik Anda. Perbaikan atau pemeliharaan yang dilakukan bukan oleh teknisi berpengalaman dapat menimbulkan bahaya.
- Gunakan hanya suku cadang pengganti yang sama bila memperbaiki alat. Patuhi petunjuk di bagian “pemeliharaan” dalam panduan ini. Penggunaan suku cadang tidak resmi atau kelalaian dalam mematuhi petunjuk pemeliharaan dapat menyebabkan kerusakan perlengkapan maupun cedera tubuh.

PERINGATAN KESELAMATAN TAMBAHAN UNTUK ALAT LISTRIK

 Pegang alat listrik pada permukaan genggam berpelindung bila melakukan operasi yang dapat menyebabkan aksesori pemotong menyentuh kabel yang tersembunyi. Aksesori pemotong yang menyentuh

kabel "hidup" dapat menyebabkan bagian logam alat listrik yang terbuka "hidup" dan dapat mengakibatkan operator tersengat listrik.

LABEL ALAT MUNGKIN MENAMPILKAN SIMBOL BERIKUT:

V	tegangan
A	Ampere
Hz	Hertz
W	Watt
min.	Menit
~	Daya AC
==	Arus searah
n0	Kecepatan tanpa beban
	Konstruksi sekunder
	Terminal pengardean
	Simbol tanda keselamatan

Pengenalan Bagian (GBR A, B, dan C)

1. Tombol (kencangkan)
2. Tombol (longgarkan)
3. Lengan
4. Cincin pengunci poros utama
5. Kotak baterai
6. Tombol pelepas kotak baterai
7. Indikasi arah baterai

PERAKITAN DAN PENYESUAIAN

Keluarkan baterai sebelum perakitan dan penyesuaian.

 Saat memasukkan atau mengeluarkan baterai, jauhkan jari dari tombol apapun agar alat tidak hidup secara tidak sengaja.

BATERAI

Alat ini menggunakan empat baterai alkalin AA (R6).

MEMASUKKAN DAN MENGELUARKAN BATERAI (GBR B)





Tekan kedua tombol pelepas (6) kotak baterai, lalu tarik keluar kotak baterai dari alat, seperti yang ditunjukkan dalam gambar. Pasang baterai ke dalam kotak menurut indikasi arah baterai (7) pada

kotak baterai (kutub positif dan negatif ditunjukkan dengan tanda + dan -), lalu masukkan kembali kotak baterai. Catatan: Beberapa baterai hanya dilengkapi simbol positif (+), tanpa simbol kutub negatif (-) di ujung lainnya. Kotak baterai dirancang untuk dimasukkan ke dalam alat dari satu arah. Jika kotak tidak dapat dimasukkan sepenuhnya, jangan paksa. Putar kotak 180°, lalu coba lagi hingga terdengar bunyi "klik". Penting: Pemasangan baterai yang tidak benar akan mengurangi efisiensi alat atau membuatnya menjadi tidak dapat digunakan. Jika baterai baru, namun alat tidak memperoleh daya atau tidak dapat dioperasikan, pastikan baterai dipasang secara benar ke dalam kotak baterai dengan arah yang benar. Jika baterai terpasang dengan benar, tekan kedua tombol pelepas, tarik keluar kotak baterai, lalu lepas baterai.



Memasang dan melepas mata obeng (gbr C)

- Untuk memasang mata obeng, masukkan obeng ke dalam lengan poros utama (3) hingga terkunci pada tempatnya.
- Untuk melepas, tarik keluar mata obeng dari lengan.
- Jika mata obeng tidak dapat dimasukkan ke dalam lengan, putar, lalu coba lagi.

TOMBOL KENCANGKAN/LONGGARKAN (GBR D DAN E)

- Putar cincin pengunci poros utama (4) ke posisi bertanda  atau "daya".
- Tekan tombol kencangkan (1) yang bertanda , dan alat akan berputar untuk mengencangkan. Lepas tombol kencangkan, dan alat akan berhenti berputar.
- Agar alat berputar untuk melonggarkan, terlebih dulu putar cincin pengunci poros utama (4) ke posisi bertanda  atau "daya". Tekan tombol longgarkan (2) yang bertanda , dan alat akan berputar untuk melonggarkan. Lepas tombol longgarkan, dan alat akan berhenti berputar.

KUNCI POROS UTAMA (GBR D)

- Untuk mengoperasikan alat secara manual, putar cincin pengunci poros utama (4) ke posisi bertanda  atau "MANUAL".
- Operasikan alat seperti obeng biasa.
- Bila cincin pengunci poros utama berada pada posisi  atau "MANUAL", tombol kencangkan atau longgarkan tidak dapat digunakan.

 Bila kunci poros utama terkunci, jangan jalankan alat karena dapat rusak.

PENYIMPANAN

Pastikan tombol tidak tertekan benda apapun selama penyimpanan, karena alat akan hidup dan daya baterai akan habis. Jika alat tidak digunakan untuk waktu yang lama, keluarkan baterai sebelum penyimpanan.

PEMELIHARAAN

Pengoperasian akan selalu berhasil bila alat dirawat secara benar dan dibersihkan dengan teratur. Gunakan kain yang dilembabkan hanya dengan air dan sabun lembut. Jangan biarkan cairan apapun masuk ke dalam alat; jangan masukkan bagian alat ke dalam cairan.

Penting: Untuk memastikan KESELAMATAN dan KEANDALAN produk, perbaikan, pemeliharaan, serta penyesuaian harus dilakukan oleh pusat layanan resmi atau perusahaan berpengalaman lainnya, dengan selalu menggunakan suku cadang pengganti yang sama. Unit tidak dilengkapi suku cadang yang dapat diperbaiki pengguna di dalamnya.

AKSESORI

Performa setiap alat listrik tergantung pada aksesoris yang digunakan. Aksesoris Black & Decker dibuat berdasarkan standar kualitas tinggi dan dirancang untuk menyempurnakan performa alat listrik. Dengan menggunakan aksesoris tersebut, Anda akan memaksimalkan penggunaan alat. Black & Decker menawarkan berbagai pilihan aksesoris yang tersedia di dealer atau pusat layanan resmi setempat dengan biaya tambahan.

 **PERHATIAN:** Penggunaan aksesoris lain yang tidak disarankan untuk digunakan dengan alat ini dapat berbahaya.

MELINDUNGI LINGKUNGAN

Jika produk Black & Decker Anda perlu diganti, atau tidak lagi digunakan, ingat untuk melindungi lingkungan saat membuang alat. Untuk petunjuk pembuangan yang benar, hubungi dinas kebersihan setempat.

Catatan: Anda bertanggung jawab untuk membuang atau mengambil kembali baterai dan alat.

INFORMASI LAYANAN

Black & Decker menyediakan jaringan lengkap lokasi layanan milik perusahaan dan resmi di seluruh Asia. Semua Pusat Layanan Black & Decker memiliki staf terlatih agar dapat memberikan layanan alat listrik yang efisien dan andal kepada pelanggan.

Bila Anda membutuhkan nasihat teknis, perbaikan, atau suku cadang pengganti asli pabrik, hubungi lokasi Black & Decker terdekat.

CATATAN

- Black & Decker memiliki kebijakan untuk terus meningkatkan produk dan karenanya, kami berhak mengubah spesifikasi produk tanpa pemberitahuan sebelumnya.
- Perlengkapan dan aksesoris standar dapat beragam menurut negara.
- Spesifikasi produk dapat berbeda menurut negara.
- Rangkaian produk lengkap mungkin tidak tersedia di semua negara. Untuk mengetahui ketersediaan rangkaian, hubungi dealer Black & Decker setempat.

