DEWALT

XR LI-ION

www.DEWALT.com

DCD991
DCD996

English	3
简体中文	16
繁體中文	27
한국어	38

Figure 1

图 1

圖 1

그림 1

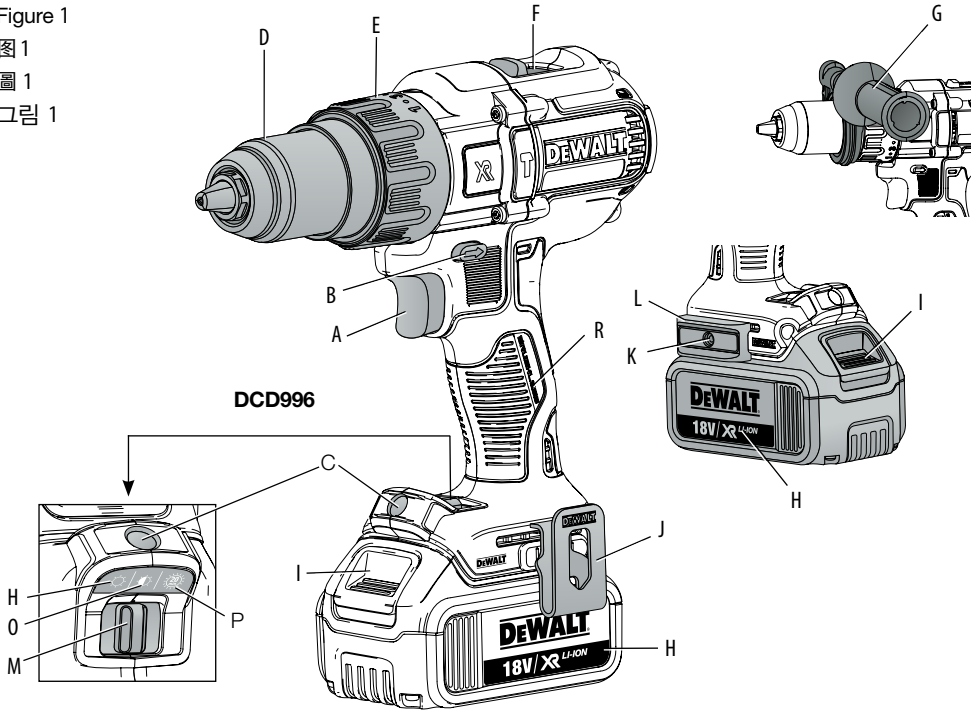

Figure 2

图 2

圖 2

그림 2

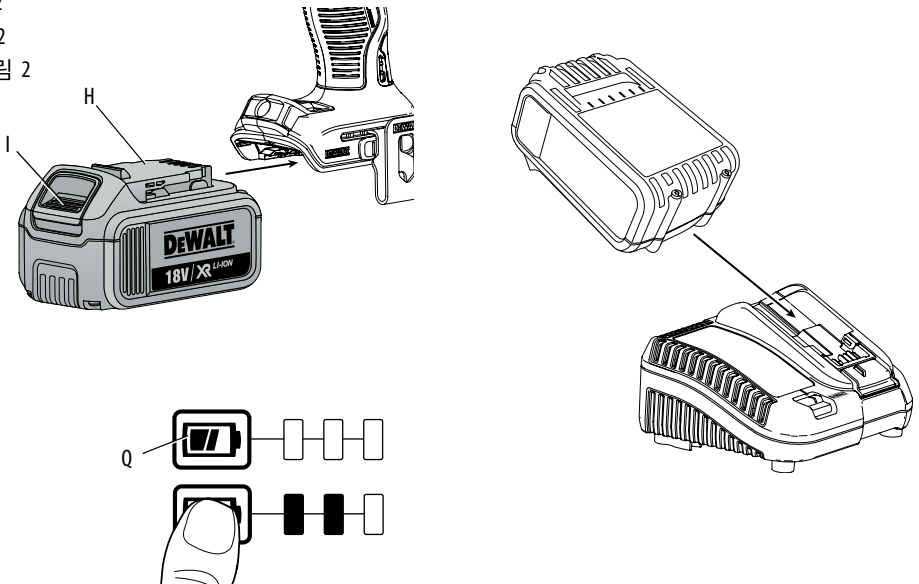

Figure 3

图3

圖3

그림 3

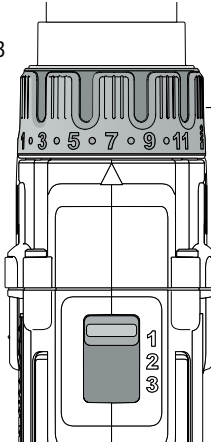

Figure 4

图4

圖4

그림 4

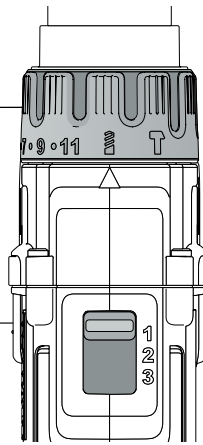

Figure 5

图5

圖5

그림 5

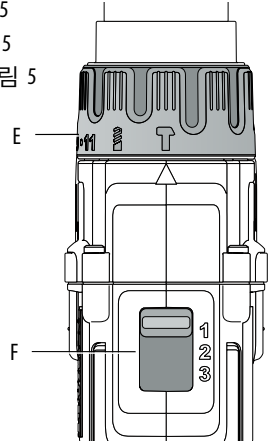

Figure 6

图6

圖6

그림 6

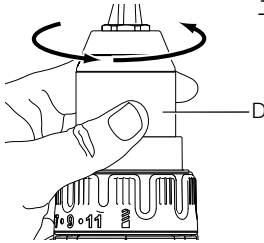

Figure 7

图7

圖7

그림 7

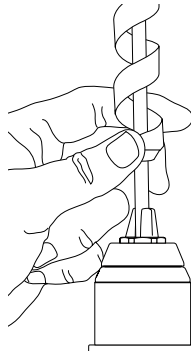

Figure 8

图8

圖8

그림 8

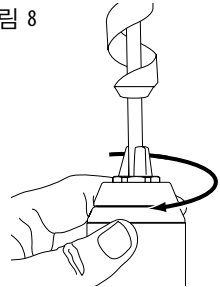
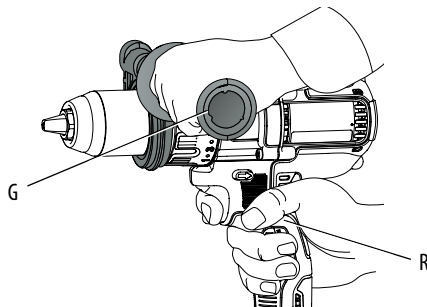

Figure 9

图9

圖9

그림 9



BRUSHLESS CORDLESS 13 mm DRILL/DRIVER, DCD991

BRUSHLESS CORDLESS 13 mm DRILL/DRIVER/ HAMMERDRILL, DCD996

Congratulations!

You have chosen a DeWALT tool. Years of experience, thorough product development and innovation make DeWALT one of the most reliable partners for professional power tool users.

Technical Data

		DCD991	DCD996
Voltage	V _{bc}	18	18
Battery type		Li-Ion	Li-Ion
No load speed			Drill, Driver/Hammer
1st gear	min ⁻¹	0–450	0–450/500
2nd gear		0–1300	0–1300/1500
3rd gear		0–2000	0–2000/2250
Impact rate			
1st gear	min ⁻¹	–	0–8600
2nd gear		–	0–25,500
3rd gear		–	0–38,250
Max. torque (hard/soft)			
hard	Nm	95	95
soft	Nm	66	66
Chuck capacity	mm	1.5–13	1.5–13
Maximum drilling capacity			
Wood	mm	55	55
Metal		15	15
Masonry		–	13
Weight (without battery pack)	kg	1.5	1.6

The vibration emission level given in this information sheet has been measured in accordance with a standardised test given in EN60745 and may be used to compare one tool with another. It may be used for a preliminary assessment of exposure.



WARNING: The declared vibration emission level represents the main applications of the tool. However if the tool is used for different applications, with different accessories or poorly maintained, the vibration emission may differ. This may significantly increase the exposure level over the total working period.

An estimation of the level of exposure to vibration should also take into account the times when the tool is switched off or when it is running but not actually doing the job. This may significantly reduce the exposure level over the total working period.

Identify additional safety measures to protect the operator from the effects of vibration such as: maintain the tool and the accessories, keep the hands warm, organisation of work patterns.

Battery pack	DCB181	DCB182	DCB183/B
Battery type	Li-Ion	Li-Ion	Li-Ion
Voltage V_{DC}	18	18	18
Capacity Ah	1.5	4.0	2.0
Weight kg	0.35	0.61	0.40/0.45

Battery pack	DCB184/B	DCB185	DCB546
Battery type	Li-Ion	Li-Ion	Li-Ion
Voltage V_{DC}	18	18	18/54
Capacity Ah	5.0	1.3	6.0/2.0
Weight kg	0.62/0.67	0.35	1.05

Charger	DCB107			
Mains voltage V_{AC}	220-240			
Battery type	10.8/14.4/18 Li-Ion			
Approx. charging time of battery packs	min 60 (1.3 Ah)	70 (1.5 Ah)	90 (2.0 Ah)	140 (3.0 Ah)
Weight kg	0.29			

Charger	DCB112			
Mains voltage V_{AC}	220-240			
Battery type	10.8/14.4/18 Li-Ion			
Approx. charging time of battery packs	min 40 (1.3 Ah)	45 (1.5 Ah)	60 (2.0 Ah)	90 (3.0 Ah)
Weight kg	0.36			

Charger	DCB113			
Mains voltage V_{AC}	220-240			
Battery type	10.8/14.4/18 Li-Ion			
Approx. charging time of battery packs	min 30 (1.3 Ah)	35 (1.5 Ah)	50 (2.0 Ah)	70 (3.0 Ah)
Weight kg	0.4			

Charger	DCB115			
Mains voltage V_{AC}	220-240			
Battery type	10.8/14.4/18 Li-Ion			
Approx. charging time of battery packs	min 25 (1.3 Ah)	30 (1.5 Ah)	40 (2.0 Ah)	55 (3.0 Ah)
Weight kg	0.5			

Charger	DCB118			
Mains voltage V_{AC}	220-240			
Battery type	18/54 Li-Ion			
Approx. charging time of battery packs	min 22 (1.3 Ah)	22 (1.5 Ah)	30 (2.0 Ah)	45 (3.0 Ah)
Weight kg	0.66			

Definitions: Safety Guidelines

The definitions below describe the level of severity for each signal word. Please read the manual and pay attention to these symbols.



DANGER: Indicates an imminently hazardous situation which, if not avoided, **will result in death or serious injury.**



WARNING: Indicates a potentially hazardous situation which, if not avoided, **could result in death or serious injury.**



CAUTION: Indicates a potentially hazardous situation which, if not avoided, **may result in minor or moderate injury.**

NOTICE: Indicates a practice **not related to personal injury** which, if not avoided, **may result in property damage.**



Denotes risk of electric shock.



Denotes risk of fire.

General Power Tool Safety Warnings



WARNING! Read all safety warnings and all instructions. Failure to follow the warnings and instructions may result in electric shock, fire and/or serious injury.

SAVE ALL WARNINGS AND INSTRUCTIONS FOR FUTURE REFERENCE

The term "power tool" in the warnings refers to your mains-operated (corded) power tool or battery-operated (cordless) power tool.

1) WORK AREA SAFETY

- a) **Keep work area clean and well lit.**
Cluttered or dark areas invite accidents.
- b) **Do not operate power tools in explosive atmospheres, such as in the presence of flammable liquids, gases or dust.** *Power tools create sparks which may ignite the dust or fumes.*
- c) **Keep children and bystanders away while operating a power tool.** *Distractions can cause you to lose control.*

2) ELECTRICAL SAFETY

- a) **Power tool plugs must match the outlet. Never modify the plug in any way. Do not use any adapter plugs with earthed (grounded) power tools.** *Unmodified plugs and matching outlets will reduce risk of electric shock.*
- b) **Avoid body contact with earthed or grounded surfaces such as pipes, radiators, ranges and refrigerators.** *There is an increased risk of electric shock if your body is earthed or grounded.*
- c) **Do not expose power tools to rain or wet conditions.** *Water entering a power tool will increase the risk of electric shock.*
- d) **Do not abuse the cord. Never use the cord for carrying, pulling or unplugging the power tool. Keep cord away from heat, oil, sharp edges or moving parts.** *Damaged or entangled cords increase the risk of electric shock.*
- e) **When operating a power tool outdoors, use an extension cord suitable for outdoor use.** *Use of a cord suitable for outdoor use reduces the risk of electric shock.*
- f) **If operating a power tool in a damp location is unavoidable, use a residual current device (RCD) protected supply.** *Use of an RCD reduces the risk of electric shock.*

3) PERSONAL SAFETY

- a) **Stay alert, watch what you are doing and use common sense when operating a power tool. Do not use a power tool while you are tired or under the influence of drugs, alcohol or medication.** *A moment of*

inattention while operating power tools may result in serious personal injury.

- b) **Use personal protective equipment. Always wear eye protection.** *Protective equipment such as dust mask, non-skid safety shoes, hard hat, or hearing protection used for appropriate conditions will reduce personal injuries.*
- c) **Prevent unintentional starting. Ensure the switch is in the off position before connecting to power source and/or battery pack, picking up or carrying the tool.** *Carrying power tools with your finger on the switch or energising power tools that have the switch on invites accidents.*
- d) **Remove any adjusting key or wrench before turning the power tool on.** *A wrench or a key left attached to a rotating part of the power tool may result in personal injury.*
- e) **Do not overreach. Keep proper footing and balance at all times.** *This enables better control of the power tool in unexpected situations.*
- f) **Dress properly. Do not wear loose clothing or jewellery. Keep your hair, clothing and gloves away from moving parts.** *Loose clothes, jewellery or long hair can be caught in moving parts.*
- g) **If devices are provided for the connection of dust extraction and collection facilities, ensure these are connected and properly used.** *Use of dust collection can reduce dust-related hazards.*

4) POWER TOOL USE AND CARE

- a) **Do not force the power tool. Use the correct power tool for your application.** *The correct power tool will do the job better and safer at the rate for which it was designed.*
- b) **Do not use the power tool if the switch does not turn it on and off.** *Any power tool that cannot be controlled with the switch is dangerous and must be repaired.*
- c) **Disconnect the plug from the power source and/or the battery pack from the power tool before making any adjustments, changing accessories, or storing power tools.** *Such preventive safety measures reduce the risk of starting the power tool accidentally.*
- d) **Store idle power tools out of the reach of children and do not allow persons unfamiliar with the power tool or these**

instructions to operate the power tool.

Power tools are dangerous in the hands of untrained users.

- e) **Maintain power tools. Check for misalignment or binding of moving parts, breakage of parts and any other condition that may affect the power tool's operation. If damaged, have the power tool repaired before use.** Many accidents are caused by poorly maintained power tools.
- f) **Keep cutting tools sharp and clean.** Properly maintained cutting tools with sharp cutting edges are less likely to bind and are easier to control.
- g) **Use the power tool, accessories and tool bits etc., in accordance with these instructions taking into account the working conditions and the work to be performed.** Use of the power tool for operations different from those intended could result in a hazardous situation.

5) BATTERY TOOL USE AND CARE

- a) **Recharge only with the charger specified by the manufacturer.** A charger that is suitable for one type of battery pack may create a risk of fire when used with another battery pack.
- b) **Use power tools only with specifically designated battery packs.** Use of any other battery packs may create a risk of injury and fire.
- c) **When battery pack is not in use, keep it away from other metal objects like paper clips, coins, keys, nails, screws or other small metal objects that can make a connection from one terminal to another.** Shorting the battery terminals together may cause burns or a fire.
- d) **Under abusive conditions, liquid may be ejected from the battery, avoid contact. If contact accidentally occurs, flush with water. If liquid contacts eyes, additionally seek medical help.** Liquid ejected from the battery may cause irritation or burns.

6) SERVICE

- a) **Have your power tool serviced by a qualified repair person using only identical replacement parts.** This will ensure that the safety of the power tool is maintained.

Additional Specific Safety Rules for Drills/Drivers/Hammerdrills

- **Wear ear protectors when impact drilling.** Exposure to noise can cause hearing loss.
- **Use auxiliary handle (s), if supplied with the tool.** Loss of control can cause personal injury.
- **Hold power tool by insulated gripping surfaces when performing an operation where the cutting accessory or the fastener may contact hidden wiring.** Cutting accessory or fasteners contacting a "live" wire may make exposed metal parts of the power tool "live" and could give the operator an electric shock.
- **Use clamps or other practical way to secure and support the workpiece to a stable platform.** Holding the work by hand or against your body is unstable and may lead to loss of control.
- **Wear ear protectors when hammering for extended periods of time.** Prolonged exposure to high intensity noise can cause hearing loss. Temporary hearing loss or serious ear drum damage may result from high sound levels generated by hammerdrilling.
- **Wear safety goggles or other eye protection.** Hammering and drilling operations cause chips to fly. Flying particles can cause permanent eye damage.
- **Hammer bits and tools get hot during operation.** Wear gloves when touching them.

Residual Risks

The following risks are inherent to the use of percussion drills:

- Injuries caused by touching the rotating parts or hot parts of the tool.

In spite of the application of the relevant safety regulations and the implementation of safety devices, certain residual risks cannot be avoided. These are:

- Impairment of hearing.
- Risk of squeezing fingers when changing accessories.
- Health hazards caused by breathing dust developed when working in wood.
- Risk of personal injury due to flying particles.
- Risk of personal injury due to prolonged use.

Markings on Tool

The following pictograms are shown on the tool:



Read instruction manual before use.

DATE CODE POSITION

The Date Code, which also includes the year of manufacture, is printed into the housing surface that forms the mounting joint between tool and battery.

Example:

2016 XX XX
Year of Manufacture

Important Safety Instructions for All Battery Chargers

SAVE THESE INSTRUCTIONS: This manual contains important safety and operating instructions for compatible battery chargers (refer to **Technical Data**).

- Before using charger, read all instructions and cautionary markings on charger, battery pack, and product using battery pack.



WARNING: Shock hazard. Do not allow any liquid to get inside charger. Electric shock may result.



WARNING: We recommend the use of a residual current device with a residual current rating of 30mA or less.



CAUTION: Burn hazard. To reduce the risk of injury, charge only DEWALT rechargeable batteries. Other types of batteries may burst causing personal injury and damage.



CAUTION: Children should be supervised to ensure that they do not play with the appliance.

NOTICE: Under certain conditions, with the charger plugged into the power supply, the exposed charging contacts inside the charger can be shorted by foreign material. Foreign materials of a conductive nature such as, but not limited to, steel wool, aluminum foil or any buildup of metallic particles should be kept away from charger cavities. Always unplug the charger from the power supply when there is no battery pack in the cavity. Unplug charger before attempting to clean

- **DO NOT attempt to charge the battery pack with any chargers other than the ones in this manual.** The charger and battery pack are specifically designed to work together.
- **These chargers are not intended for any uses other than charging DEWALT rechargeable batteries.** Any other uses may result in risk of fire, electric shock or electrocution.
- **Do not expose charger to rain or snow.**
- **Pull by plug rather than cord when disconnecting charger.** This will reduce risk of damage to electric plug and cord.
- **Make sure that cord is located so that it will not be stepped on, tripped over, or otherwise subjected to damage or stress.**
- **Do not use an extension cord unless it is absolutely necessary.** Use of improper extension cord could result in risk of fire, electric shock, or electrocution.
- **Do not place any object on top of charger or place the charger on a soft surface that might block the ventilation slots and result in excessive internal heat.** Place the charger in a position away from any heat source. The charger is ventilated through slots in the top and the bottom of the housing.
- **Do not operate charger with damaged cord or plug—have them replaced immediately.**
- **Do not operate charger if it has received a sharp blow, been dropped, or otherwise damaged in any way.** Take it to an authorised service centre.
- **Do not disassemble charger; take it to an authorised service centre when service or repair is required.** Incorrect reassembly may result in a risk of electric shock, electrocution or fire.
- In case of damaged power supply cord the supply cord must be replaced immediately by the manufacturer, its service agent or similar qualified person to prevent any hazard.
- **Disconnect the charger from the outlet before attempting any cleaning. This will reduce the risk of electric shock.** Removing the battery pack will not reduce this risk.
- **NEVER attempt to connect two chargers together.**
- **The charger is designed to operate on standard 230V household electrical power. Do not attempt to use it on any other voltage.** This does not apply to the vehicular charger.

SAVE THESE INSTRUCTIONS**Chargers**

The DCB107, DCB112, DCB113, and DCB115 chargers accept 10.8V, 14.4V, 18V Li-Ion XR and XR FLEXVOLT™ battery packs (DCB123, DCB125, DCB127, DCB141, DCB142, DCB143, DCB144, DCB145, DCB181, DCB182, DCB183, DCB183B, DCB184, DCB184B, DCB185, DCB546).

The DCB118 charger accepts 18V Li-Ion XR and XR FLEXVOLT™ battery packs (DCB181, DCB182, DCB183, DCB183B, DCB184, DCB184B, DCB185, DCB546).

DEWALT chargers require no adjustment and are designed to be as easy as possible to operate.







Charging a Battery (Fig. 1)

1. Plug the charger into an appropriate outlet before inserting battery pack.
2. Insert the battery pack (H) into the charger, making sure the battery pack is fully seated in the charger. The red (charging) light will blink repeatedly indicating that the charging process has started.
3. The completion of charge will be indicated by the red light remaining ON continuously. The battery pack is fully charged and may be used at this time or left in the charger. To remove the battery pack from the charger, push the battery release button (I) on the battery pack.

NOTE: To ensure maximum performance and life of lithium-ion battery packs, charge the battery pack fully before first use.

Charger Operation

Refer to the indicators below for the charge status of the battery pack.

Charge Indicators: DCB107, DCB112, DCB113, DCB115, DCB118	
 Charging	
 Fully Charged	
 Hot/Cold Pack Delay*	

***DCB107, DCB112, DCB113, DCB115, DCB118:** The red light will continue to blink, but a yellow indicator light will be illuminated during this operation. Once the battery pack has reached an appropriate temperature, the yellow light will turn off and the charger will resume the charging procedure.

The compatible charger(s) will not charge a faulty battery pack. The charger will indicate faulty battery by refusing to light or by displaying problem pack or charger blink pattern.

NOTE: This could also mean a problem with a charger.

If the charger indicates a problem, take the charger and battery pack to be tested at an authorised service centre.

HOT/COLD PACK DELAY

When the charger detects a battery pack that is too hot or too cold, it automatically starts a Hot/Cold Pack Delay, suspending charging until the battery pack has reached an appropriate temperature. The charger then automatically switches to the pack charging mode. This feature ensures maximum battery pack life.

A cold battery pack will charge at a slower rate than a warm battery pack. The battery pack will charge at that slower rate throughout the entire charging cycle and will not return to maximum charge rate even if the battery pack warms.

The DCB118 charger is equipped with an internal fan designed to cool the battery pack. The fan will turn on automatically when the battery pack needs to be cooled. Never operate the charger if the fan does not operate properly or if ventilation slots are blocked. Do not permit foreign objects to enter the interior of the charger.

LITHIUM-ION BATTERY PACKS ONLY

XR Li-Ion tools are designed with an Electronic Protection System that will protect the battery pack against overloading, overheating or deep discharge.

The tool will automatically turn off if the Electronic Protection System engages. If this occurs, place the lithium-ion battery pack on the charger until it is fully charged.

Wall Mounting**DCB107, DCB112, DCB113, DCB115, DCB118**

These chargers are designed to be wall mountable or to sit upright on a table or work surface. If wall mounting, locate the charger within reach of an electrical outlet, and away from a corner or other obstructions which may impede air flow. Use the back of the charger as a template for the location of the mounting screws on the wall. Mount the charger securely using drywall screws (purchased separately) at least 25.4 mm long with a screw head diameter of 7–9 mm, screwed into wood to an optimal depth leaving approximately 5.5 mm of the screw exposed. Align the slots on the back of the charger with the exposed screws and fully engage them in the slots.

Charger Cleaning Instructions

WARNING: Shock hazard.

Disconnect the charger from the AC outlet before cleaning. Dirt and grease may be removed from the exterior of the charger using a cloth or soft non-metallic brush. Do not use water or any cleaning solutions. Never let any liquid get inside the tool; never immerse any part of the tool into a liquid.

Important Safety Instructions for All Battery Packs

When ordering replacement battery packs, be sure to include catalog number and voltage.

The battery pack is not fully charged out of the carton. Before using the battery pack and charger, read the safety instructions below. Then follow charging procedures outlined.

READ ALL INSTRUCTIONS

- **Do not charge or use battery in explosive atmospheres, such as in the presence of flammable liquids, gases or dust.** Inserting or removing the battery from the charger may ignite the dust or fumes.
- **Never force battery pack into charger. Do not modify battery pack in any way to fit into a non-compatible charger as battery pack may rupture causing serious personal injury.**
- Charge the battery packs only in DEWALT chargers.
- **DO NOT** splash or immerse in water or other liquids.
- **Do not store or use the tool and battery pack in locations where the temperature may reach or exceed 40 °C (104 °F) (such as outside sheds or metal buildings in summer).**



WARNING: Never attempt to open the battery pack for any reason. If battery pack case is cracked or damaged, do not insert into charger. Do not crush, drop or damage battery pack. Do not use a battery pack or charger that has received a sharp blow, been dropped, run over or damaged in any way (i.e., pierced with a nail, hit with a hammer, stepped on). Electric shock or electrocution may result. Damaged battery packs should be returned to service centre for recycling.



WARNING: Fire hazard. Do not store or carry the battery pack so that metal objects can contact exposed battery terminals. For example, do not place the battery pack in aprons, pockets, tool boxes, product kit boxes, drawers, etc., with loose nails, screws, keys, etc.



CAUTION: When not in use, place tool on its side on a stable surface where it will not cause a tripping or falling hazard. Some tools with large battery packs will stand upright on the battery pack but may be easily knocked over.

SPECIFIC SAFETY INSTRUCTIONS FOR LITHIUM-ION (LI-ION)

- **Do not incinerate the battery pack even if it is severely damaged or is completely worn out.** The battery pack can explode in a fire. Toxic fumes and materials are created when lithium-ion battery packs are burned.
- **If battery contents come into contact with the skin, immediately wash area with mild soap and water.** If battery liquid gets into the eye, rinse water over the open eye for 15 minutes or until irritation ceases. If medical attention is needed, the battery electrolyte is composed of a mixture of liquid organic carbonates and lithium salts.
- **Contents of opened battery cells may cause respiratory irritation.** Provide fresh air. If symptoms persists, seek medical attention.



WARNING: Burn hazard. Battery liquid may be flammable if exposed to spark or flame.

Transportation



WARNING: Fire hazard. Transporting batteries can possibly cause fire if the battery terminals inadvertently come in contact with conductive materials. When transporting batteries, make sure that the battery terminals are protected and well insulated from materials that could contact them and cause a short circuit.

DEWALT batteries comply with all applicable shipping regulations as prescribed by industry and legal standards which include UN Recommendations on the Transport of Dangerous Goods; International Air Transport Association (IATA) Dangerous Goods Regulations, International Maritime Dangerous Goods (IMDG) Regulations, and the European Agreement Concerning The International Carriage of Dangerous Goods by Road (ADR). Lithium-ion cells and batteries have been tested to section 38.3 of the UN Recommendations on the Transport of Dangerous Goods Manual of Tests and Criteria.

In most instances, shipping a DEWALT battery pack will be excepted from being classified as a fully regulated Class 9 Hazardous Material. In general, only shipments containing a lithium-ion battery with an energy rating greater than 100 Watt Hours (Wh) will require being shipped as fully regulated Class 9. All lithium-ion batteries have the Watt Hour rating marked on the pack. Furthermore, due to regulation complexities, DEWALT does not recommend air shipping lithium-ion battery packs alone regardless of Watt Hour rating. Shipments of tools with batteries (combo kits) can be air shipped as excepted if the Watt Hour rating of the battery pack is no greater than 100 Whr.

Regardless of whether a shipment is considered excepted or fully regulated, it is the shipper's responsibility to consult the latest regulations for packaging, labeling/marketing and documentation requirements.

The information provided in this section of the manual is provided in good faith and believed to be accurate at the time the document was created. However, no warranty, expressed or implied, is given. It is the buyer's responsibility to ensure that its activities comply with the applicable regulations.

TRANSPORTING THE FLEXVOLT™ BATTERY

The DeWALT FLEXVOLT™ battery has two modes: **Use** and **Transport**.

Use Mode: When the FLEXVOLT™ battery stands alone or is in a DeWALT 18V product, it will operate as an 18V battery. When the FLEXVOLT™ battery is in a 54V or a 108V (two 54V batteries) product, it will operate as a 54V battery.

Transport Mode: When the cap is attached to the FLEXVOLT™ battery, the battery is in transport mode. Keep the cap for shipping.

When in Transport mode, of cells are electrically disconnected within the pack resulting in 3 batteries with a lower Watt hour (Wh) rating as compared to 1 battery with a higher Watt hour rating. This increased quantity of 3 batteries with the lower Watt hour rating can exempt the pack from certain shipping regulations that are imposed upon the higher Watt hour batteries.

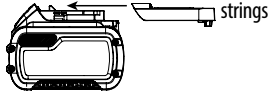

Transport Wh rating indicates 3 x 36 Wh, meaning 3 batteries of 36 Watt hours. The Use Wh indicates 108 Watt hours (1 battery implied).

EXAMPLE OF USE AND TRANSPORT LABEL MARKING



Battery Pack

BATTERY TYPE

The DCD991 and DCD996 operate on a 18V Li-Ion XR and XR FLEXVOLT™ battery packs

These battery packs may be used: DCB181, DCB182, DCB183, DCB183B, DCB184, DCB184B, DCB185, DCB546. Refer to **Technical Data** for more information.

Storage Recommendations

1. The best storage place is one that is cool and dry away from direct sunlight and excess heat or cold. For optimum battery performance and life, store battery packs at room temperature when not in use.
2. For long storage, it is recommended to store a fully charged battery pack in a cool, dry place out of the charger for optimal results.

NOTE: Battery packs should not be stored completely depleted of charge. The battery pack will need to be recharged before use.

Labels on Charger and Battery Pack

In addition to the pictographs used in this manual, the labels on the charger and the battery pack may show the following pictographs:



Read instruction manual before use.



See **Technical Data** for charging time.



Do not probe with conductive objects.



Do not charge damaged battery packs.



Do not expose to water.



Have defective cords replaced immediately.



Charge only between 4 °C and 40 °C.



Only for indoor use.



Discard the battery pack with due care for the environment.



Charge DeWALT battery packs only with designated DeWALT chargers. Charging battery packs other than the designated DeWALT batteries with a DeWALT charger may make them burst or lead to other dangerous situations.



Do not incinerate the battery pack.



Use: Use without transportation cap, Wh rating indicates 108 Wh (1 battery with 108 Wh).



Transport: Transport with built-in transport cap, Wh rating indicates 3 x 36 Wh (3 batteries of 36 Wh).

Package Contents

The package contains:

- 1 Brushless cordless drill/driver (DCD991)
- 1 Brushless cordless hammerdrill (DCD996)
- 1 Li-Ion battery packs (M1, P1, T1)
- 2 Li-Ion battery packs (M2, P2, T2)
- 3 Li-Ion battery packs (M3, P3, T3)
- 1 Tool Connect™ App instruction manual

- 1 Kitbox
- 1 Charger
- 1 Side handle
- 1 Instruction manual

NOTE: Battery packs, chargers and kitboxes are not included with N-models. Battery packs and chargers are not included with NT models. B models include Bluetooth® battery packs.

NOTE: The Bluetooth® word mark and logos are registered trademarks owned by the Bluetooth®, SIG, Inc. and any use of such marks by DeWALT is under license. Other trademarks and trade names are those of their respective owners.

- Check for damage to the tool, parts or accessories which may have occurred during transport.
- Take the time to thoroughly read and understand this manual prior to operation.

Description (Fig. 1)



WARNING: Never modify the power tool or any part of it. Damage or personal injury could result.

- A. Trigger switch
- B. Forward/reverse control button
- C. Worklight
- D. Chuck
- E. Torque adjustment collar
- F. Gear shifter
- G. Side handle
- H. Battery pack
- I. Battery release button
- J. Belt hook
- K. Mounting screw
- L. Magnetic bit holder
- M. Worklight switch
- N. Low worklight mode
- O. Medium worklight mode
- P. Spotlight mode
- Q. Fuel gauge
- R. Main handle

INTENDED USE

These drills/drivers/hammerdrills are designed for professional drilling, percussion drilling and screwdriving applications. This tool is compatible with Bluetooth® Battery Technology and with the DeWALT Tool Connect™ App. Please see your Tool Connect™ App instruction manual for more information.

DO NOT use under wet conditions or in presence of flammable liquids or gases.

These drills/drivers/hammerdrills are professional power tools.

DO NOT let children come into contact with the tool.

Supervision is required when inexperienced operators use this tool.

- **Young children and the infirm.** This appliance is not intended for use by young children or infirm persons without supervision.
- This product is not intended for use by persons (including children) suffering from diminished physical, sensory or mental abilities; lack of experience, knowledge or skills unless they are supervised by a person responsible for their safety. Children should never be left alone with this product.

Electrical Safety

The electric motor has been designed for one voltage only. Always check that the battery pack voltage corresponds to the voltage on the rating plate. Also make sure that the voltage of your charger corresponds to that of your mains.



Your DeWALT charger is double insulated in accordance with IEC60335; therefore no earth wire is required.

If the supply cord is damaged, it must be replaced by a specially prepared cord available through the DeWALT service organization.

Using an Extension Cable

An extension cord should not be used unless absolutely necessary. Use an approved extension cable suitable for the power input of your charger (see **Technical Data**). The minimum conductor size is 1 mm²; the maximum length is 30 m.

When using a cable reel, always unwind the cable completely.

ASSEMBLY AND ADJUSTMENTS



WARNING: To reduce the risk of serious personal injury, turn tool off and disconnect battery pack before making any adjustments or removing/installing attachments or accessories. An accidental start-up can cause injury.



WARNING: Use only DeWALT battery packs and chargers.

Inserting and Removing the Battery Pack from the Tool (Fig. 2)

NOTE: For best results, make sure your battery pack is fully charged.

TO INSTALL THE BATTERY PACK INTO THE TOOL HANDLE

1. Align the battery pack (H) with the rails inside the tool's handle (Fig. 2).
2. Slide it into the handle until the battery pack is firmly seated in the tool and ensure that it does not disengage.

TO REMOVE THE BATTERY PACK FROM THE TOOL

1. Press the battery release button (I) and firmly pull the battery pack out of the tool handle.
2. Insert battery pack into the charger as described in the charger section of this manual.

Squeeze the tool trigger for three seconds to dissipate the slight electric charge that may still be in the tool. The worklight may come on for a brief moment.

FUEL GAUGE BATTERY PACKS (FIG. 2)

Some DeWALT battery packs include a fuel gauge which consists of three green LED lights that indicate the level of charge remaining in the battery pack.

To actuate the fuel gauge, press and hold the fuel gauge button (Q). A combination of the three green LED lights will illuminate designating the level of charge left. When the level of charge in the battery is below the usable limit, the fuel gauge will not illuminate and the battery will need to be recharged.

NOTE: The fuel gauge is only an indication of the charge left on the battery pack. It does not indicate tool functionality and is subject to variation based on product components, temperature and end-user application.

Variable Speed Switch (Fig. 1)

To turn the tool on, squeeze the trigger switch (A). To turn the tool off, release the trigger switch. Your tool is equipped with a brake. The chuck will stop as soon as the trigger switch is fully released.

NOTE: Continuous use in variable speed range is not recommended. It may damage the switch and should be avoided.

Side Handle (Fig. 1)



WARNING: To reduce the risk of personal injury, **ALWAYS** operate the tool with the side handle properly installed. Failure to do so may result in the side handle slipping during tool operation and subsequent loss of control. Hold tool with both hands to maximize control.

The side handle (G) clamps to the front of the gear case and may be rotated 360° to permit right- or left-hand use. Side handle must be tightened sufficiently to resist the twisting action of the tool if the accessory binds or stalls. Be sure to grip the side handle at the far end to control the tool during a stall.

If model is not equipped with side handle, grip drill with one hand on the handle and one hand on the battery pack.

NOTE: Side handle comes equipped on all models.

Forward/Reverse Control Button (Fig. 1)

A forward/reverse control button (B) determines the direction of the tool and also serves as a lock off button.

To select forward rotation, release the trigger switch and depress the forward/reverse control button on the right side of the tool.

To select reverse, release the trigger switch and depress the forward/reverse control button on the left side of the tool.

The center position of the control button locks the tool in the off position. When changing the position of the control button, be sure the trigger is released.

NOTE: The first time the tool is run after changing the direction of rotation, you may hear a click on start up. This is normal and does not indicate a problem.

Torque Adjustment Collar/Electronic Clutch (Fig. 3–5)

Your tool has an electronic adjustable torque screwdriver mechanism for driving and removing a wide array of fasteners. Circling the torque adjustment collar (E) are numbers. These numbers are used to set the clutch to deliver a torque range. The higher the number on the collar, the higher the torque and the larger the fastener which can be driven. To select any of the numbers, rotate until the desired number aligns with the arrow.

Three-Speed Gearing (Fig. 1, 3–5)

The three-speed feature of your tool allows you to shift gears for greater versatility. To select speed 1 (highest torque setting), turn the tool off and permit it to stop. Slide the gear shifter (F) all the way forward. Speed 2 (middle torque and speed setting) is in the middle position. Speed 3 (highest speed setting) is to the rear.

NOTE: Do not change gears when the tool is running. Always allow the drill to come to a complete stop before changing gears. If you have trouble changing gears, make sure that the gear shifter is engaged in one of the three speed settings.

If the speed shifter becomes stuck or is difficult to select the desired gear, pull the trigger switch (A) to rotate the motor. Then select the gear.

Keyless Single Sleeve Chuck (Fig. 6–8)



WARNING: Do not attempt to tighten drill bits (or any other accessory) by gripping the front part of the chuck and turning the tool on. Damage to the chuck and personal injury may result. Always lock off trigger switch and disconnect tool from power source when changing accessories.



WARNING: Always ensure the bit is secure before starting the tool. A loose bit may eject from tool causing possible personal injury.

Your tool features a keyless chuck with one rotating sleeve for one-handed operation of the chuck. To insert a drill bit or other accessory, follow these steps.

1. Turn off tool and disconnect tool from power source.

- Grasp the black sleeve of the chuck (D) with one hand and use the other hand to secure the tool as shown in Figure 6. Rotate the sleeve counterclockwise (as viewed from the front) far enough to accept the desired accessory.
- Insert the accessory about 19 mm into the chuck (Fig. 7). Tighten securely by rotating the chuck sleeve clockwise with one hand while holding the tool with the other hand (Fig. 8). Continue to rotate the chuck sleeve until several ratchet clicks are heard to ensure full gripping power.

To release the accessory, repeat Steps 1 and 2 above.

Be sure to tighten chuck with one hand on the chuck sleeve and one hand holding the tool for maximum tightness.

LED Worklight (Fig. 1)

The LED worklight (C) and its worklight switch (M) are located on the foot of the tool. The worklight is activated when the trigger switch is depressed. The low (N), medium (O) and spotlight (P) modes can be changed by moving the switch on the foot of the tool. If the trigger switch remains depressed, the worklight will remain on in all modes.

When on low (N) and medium (O) settings, the beam will automatically turn off 20 seconds after the trigger switch is released.

SPOTLIGHT MODE

The high setting (P) is the spotlight mode. The spotlight will run for 20 minutes after the trigger switch is released. Two minutes before the spotlight will shut off, it will flash twice and then dim. To avoid the spotlight shutting off, lightly tap the trigger switch.



WARNING: While using the worklight in medium or spotlight mode, do not stare at the light or place the drill in a position which may cause anyone to stare into the light. Serious eye injury could result.



CAUTION: When using the tool as a spotlight, be sure it is secured on a stable surface where it will not cause a tripping or falling hazard.



CAUTION: Remove all accessories from the chuck before using the drill as a spotlight. Personal injury or property damage could result.

LOW BATTERY WARNING

When in spotlight mode and the battery is nearing complete discharge, the spotlight will flash twice and then dim. After two minutes, the battery will be completely discharged and the drill will immediately shut down. At this point, replace with a charged battery.



WARNING: To reduce the risk of injury, always have a back-up battery or secondary lighting available if the situation warrants it.

Belt Hook and Magnetic Bit Holder (Fig. 1)



WARNING: To reduce the risk of serious personal injury, turn tool off and disconnect battery pack before making any adjustments or removing/installing attachments or accessories.



WARNING: To reduce the risk of serious personal injury, DO NOT suspend tool overhead or suspend objects from the belt hook. **ONLY** hang tool's belt hook from a work belt.



WARNING: To reduce the risk of serious personal injury, ensure the screw holding the belt hook is secure.



CAUTION: To reduce the risk of personal injury or damage, DO NOT use the belt hook to hang the drill while using as a spotlight.

IMPORTANT: When attaching or replacing the belt hook or magnetic bit holder, use only the screw (K) that is provided. Be sure to securely tighten the screw.

The belt hook (J) and magnetic bit holder (L) can be attached to either side of the tool using only the screw (K) provided, to accommodate left- or right- handed users. If the hook or magnetic bit holder is not desired at all, it can be removed from the tool.

To move belt hook or magnetic bit holder, remove the screw (K) that holds it in place then reassemble on the opposite side. Be sure to securely tighten the screw.

OPERATION

Instructions for Use



WARNING: Always observe the safety instructions and applicable regulations.



WARNING: To reduce the risk of serious personal injury, turn tool off and disconnect battery pack before making any adjustments or removing/installing attachments or accessories. An accidental start-up can cause injury.

Proper Hand Position (Fig. 9)



WARNING: To reduce the risk of serious personal injury, **ALWAYS** use proper hand position as shown in figure 9.



WARNING: To reduce the risk of serious personal injury, **ALWAYS** hold

securely in anticipation of a sudden reaction.

Proper hand position requires one hand on the main handle (R), with the other hand on the side handle (G).

Drill Operation (Fig. 4)



WARNING: To reduce the risk of serious personal injury, turn tool off and disconnect tool from power source before making any adjustments or removing/installing attachments or accessories.



WARNING: To reduce the risk of personal injury, ALWAYS ensure workpiece is anchored or clamped firmly. If drilling thin material, use a wood "back-up" block to prevent damage to the material.

1. Select the desired speed/torque range using the gear shifter to match the speed and torque to the planned operation. Set the torque adjustment collar (E) to the drill symbol.
2. For WOOD, use twist bits, spade bits, power auger bits or hole saws. For METAL, use high-speed steel twist drill bits or hole saws. Use a cutting lubricant when drilling metals. The exceptions are cast iron and brass which should be drilled dry.
3. Always apply pressure in a straight line with the bit. Use enough pressure to keep the drill bit biting, but do not push hard enough to stall the motor or deflect the bit.
4. Hold tool firmly with both hands to control the twisting action of the drill.
5. **IF DRILL STALLS**, it is usually because it is being overloaded. **RELEASE TRIGGER IMMEDIATELY**, remove drill bit from work, and determine cause of stalling. **DO NOT CLICK TRIGGER OFF AND ON IN AN ATTEMPT TO START A STALLED DRILL – THIS CAN DAMAGE THE DRILL.**
6. Keep the motor running when pulling the bit back out of a drilled hole. This will help prevent jamming.

Screwdriver Operation (Fig. 3)

1. Select the desired speed/torque range using the three-speed gear shifter (F) on the top of the tool. If using the torque adjustment collar (E), initially set the three-speed gear shifter to speed 2 or 3. This ensures effective control over the fastener allowing the screw to be seated correctly and set to specification. Speed 1 will provide the same clutching torque as speeds 2 and 3. However, for optimum performance of the electronic clutch, speeds 2 and 3 are preferred.

NOTE: Use the lowest torque setting (1) first and increase the number through to the highest setting (11) to seat the fastener at the desired depth. The lower the number, the lower the torque output.

2. Reset the torque adjustment collar (E) to the appropriate number setting for the torque desired. Make a few practice runs in scrap or unseen areas to determine the proper position of the torque adjustment collar.

NOTE: The torque adjustment collar may be set to any number at any time.

Hammerdrill Operation (Fig. 5)

1. Select the desired speed/torque range using the gear shifter to match the speed and torque to the planned operation. Set the torque adjustment collar (E) to the hammer symbol.
2. Select the high speed 3 setting by sliding the gear shifter (F) back (away from the chuck).
3. When drilling, use just enough force on the hammer to keep it from bouncing excessively. Prolonged and too much force on the hammer will cause slower drilling speeds and potential overheating.
4. Drill straight, keeping the bit at a right angle to the work. Do not exert side pressure on the bit when drilling as this will cause clogging of the bit flutes and a slower drilling speed.
5. When drilling deep holes, if the hammer speed starts to drop off, pull the bit partially out of the hole with the tool still running to help clear debris from the hole.
6. For masonry, use carbide-tipped bits or masonry bits. A smooth, even flow of dust indicates the proper drilling rate.

MAINTENANCE

Your DeWALT power tool has been designed to operate over a long period of time with a minimum of maintenance. Continuous satisfactory operation depends upon proper tool care and regular cleaning.



WARNING: To reduce the risk of serious personal injury, turn tool off and disconnect battery pack before making any adjustments or removing/installing attachments or accessories. An accidental start-up can cause injury.

The charger and battery pack are not serviceable.



Lubrication

Your power tool requires no additional lubrication.



Cleaning



WARNING: Blow dirt and dust out of the main housing with dry air as often as dirt is seen collecting in and around the air vents. Wear approved eye protection and approved dust mask when performing this procedure.



WARNING: Never use solvents or other harsh chemicals for cleaning the non-metallic parts of the tool. These chemicals may weaken the materials used in these parts. Use a cloth dampened only with water and mild soap. Never let any liquid get inside the tool; never immerse any part of the tool into a liquid.

Optional Accessories



WARNING: Since accessories, other than those offered by DEWALT, have not been tested with this product, use of such accessories with this tool could be hazardous. To reduce the risk of injury, only DEWALT recommended accessories should be used with this product.

Consult your dealer for further information on the appropriate accessories.

Protecting the Environment



Separate collection. Products and batteries marked with this symbol must not be disposed of with normal household waste.

Products and batteries contain materials that can be recovered or recycled reducing the demand for raw materials. Please recycle electrical products and batteries according to local provisions. Further information is available at www.2helpU.com.

Rechargeable Battery Pack

This long life battery pack must be recharged when it fails to produce sufficient power on jobs which were easily done before. At the end of its technical life, discard it with due care for our environment:

- Run the battery pack down completely, then remove it from the tool.
- Li-Ion cells are recyclable. Take them to your dealer or a local recycling station. The collected battery packs will be recycled or disposed of properly.

充电式无刷 13 毫米电钻/起子, DCD991

充电式无刷 13 毫米电钻/起子/冲击钻, DCD996

恭喜！

感谢您选购 DEWALT 工具。凭借多年的产品开发和创新经验，DEWALT 已经成为专业电动工具用户最可靠的合作伙伴之一。

技术参数

		DCD991	DCD996
电压	伏特 _{直流}	20/18	20/18
电池类型		锂离子	锂离子
空载转速			电钻、起子/冲击钻
1 档	转/分	0-450	0-450/500
2 档		0-1300	0-1300/1500
3 档		0-2000	0-2000/2250
冲击率			
1 档	转/分	-	0-8600
2 档		-	0-25,500
3 档		-	0-38,250
最大扭矩 (硬/软)			
硬	牛米	95	95
软	牛米	66	66
夹头尺寸	毫米	1.5-13	1.5-13
最大钻孔能力			
木材	毫米	55	55
金属		15	15
砖石		-	13
重量 (不含电池组)	千克	1.5	1.6

注意：20V Max为最大初始电池电压（无负载测量），额定电压为18V。

60V Max为最大初始电池电压（无负载测量），额定电压为54V。

电池组	DCB181			
DCB182	DCB183/B			
电池类型	锂离子	锂离子	锂离子	
电压	伏特 _{直流}	18	18	18
电池容量	安时	1.5	4.0	2.0
重量	千克	0.35	0.61	0.40/0.45

电池组	DCB184/B			
DCB185	DCB546			
电池类型	锂离子	锂离子	锂离子	
电压	伏特 _{直流}	18	18	18/54
电池容量	安时	5.0	1.3	6.0/2.0
重量	千克	0.62/0.67	0.35	1.05

电池组	DCB204			
电池类型	锂离子 電池			
电压	V _{oc}	20		
电池容量	Ah	4.0		
重量	千克	0.61		

充电器	DCB107			
电源电压	伏特 _{交流}	220		
电池类型	10.8/14.4/18 锂离子			
电池组的大约 充电时间	分钟	60 (1.3 安时)	70 (1.5 安时)	90 (2.0 安时)
		140 (3.0 安时)	185 (4.0 安时)	240 (5.0 安时)
重量	千克	0.29		

充电器	DCB112			
电源电压	伏特 _{交流}	220		
电池类型	10.8/14.4/18 锂离子			
电池组的大约 充电时间	分钟	40 (1.3 安时)	45 (1.5 安时)	60 (2.0 安时)
		90 (3.0 安时)	120 (4.0 安时)	150 (5.0 安时)
重量	千克	0.36		

充电器	DCB113			
电源电压	伏特 _{交流}	220		
电池类型	10.8/14.4/18 锂离子			
电池组的大约 充电时间	分钟	30 (1.3 安时)	35 (1.5 安时)	50 (2.0 安时)
		70 (3.0 安时)	100 (4.0 安时)	120 (5.0 安时)
重量	千克	0.4		

充电器	DCB115			
电源电压	伏特 _{交流}	220		
电池类型	10.8/14.4/18 锂离子			
电池组的大约 充电时间	分钟	25 (1.3 安时)	30 (1.5 安时)	40 (2.0 安时)
		55 (3.0 安时)	70 (4.0 安时)	90 (5.0 安时)
重量	千克	0.5		

充电器	DCB118			
电源电压	伏特 _{交流}	220		
电池类型	18/54 锂离子			
电池组的大约 充电时间	分钟	22 (1.3 安时)	22 (1.5 安时)	30 (2.0 安时)
		45 (3.0 安时)	60 (4.0 安时)	75 (5.0 安时)
		60 (6.0 安时)		
重量	千克	0.66		

定义：安全指南

下列定义描述了各标志术语的严重程度。请仔细阅读读本手册，并注意这些标志。



危险：表示存在紧急危险情况，如果不加以避免，**将导致死亡或严重伤害。**



警告：表示存在潜在的危险情况，如果不加以避免，**可能导致死亡或严重伤害。**



警告：表示存在潜在危险情况，如果不加以避免，**可能导致轻度或中度伤害。**

注意：表示存在不涉及人身伤害的情况，如果不加以避免，**可能导致财产损失。**



表示存在触电风险。



表示存在火灾风险。

电动工具通用安全警告



警告！阅读随电动工具提供的所有安全警告、说明、图示和规定。不遵照以下所列说明会导致电击、着火和/或严重伤害。

保存所有警告和说明书以备查阅。

警告中的术语“电动工具”指市电驱动（有线）电动工具或电池驱动（无线）电动工具。

a) 工作场地的安全

- 1) 保持工作场地清洁和明亮。杂乱和黑暗的场所会引发事故。

- 2) 不要在易爆环境，如有易燃液体、气体或粉尘的环境下操作电动工具。电动工具产生的火花会点燃粉尘或气体。
 - 3) 操作电动工具时，远离儿童和旁观者。注意力不集中会使你失去对工具的控制。
- b) 电气安全**
- 1) 电动工具插头必须与插座相配。绝不能以任何方式改装插头。需接地的电动工具不能使用任何转换插头。未经改装的插头和相配的插座将降低电击风险。
 - 2) 避免人体接触接地表面，如管道、散热片和冰箱。如果你身体接触接地表面会增加电击风险。
 - 3) 不得将电动工具暴露在雨中或潮湿环境中。水进入电动工具将增加电击风险。
 - 4) 不得滥用软线。绝不能用软线搬运、拉动电动工具或拔出其插头。使软线远离热源、油、锐边或运动部件。受损或缠绕的软线会增加电击风险。
 - 5) 当在户外使用电动工具时，使用适合户外使用的延长线。适合户外使用的电线将降低电击风险。
 - 6) 如果无法避免在潮湿环境中操作电动工具，应使用带有剩余电流装置（RCD）保护的电源。RCD的使用可降低电击风险。
- c) 人身安全**
- 1) 保持警觉，当操作电动工具时关注所从事的操作并保持清醒。当你感到疲倦，或在有药物、酒精或治疗反应时，不要操作电动工具。在操作电动工具时瞬间的疏忽会导致严重人身伤害。
 - 2) 使用个人防护装置。始终佩戴护目镜。防护装置，诸如适当条件下使用防尘面具、防滑安全鞋、安全帽、听力防护等装置能减少人身伤害。
 - 3) 防止意外启动。在连接电源和/或电池包、拿起或搬运工具前确保开关处于关断位置。手指放在开关上搬运工具或开关处于接通时通电会导致危险。
 - 4) 在电动工具接通之前，拿掉所有调节钥匙或扳手。遗留在电动工具旋转零件上的扳手或钥匙会导致人身伤害。
 - 5) 手不要过分伸展。时刻注意立足点和身体平衡。这样能在意外情况下能更好地控制住电动工具。
 - 6) 着装适当。不要穿宽松衣服或佩戴饰品。让你的头发和衣服远离运动部件。宽松衣服、佩饰或长发可能会卷入运动部件。
 - 7) 如果提供了与排屑、集尘设备连接的装置，要确保其连接完好且使用得当。使用集尘装置可降低尘屑引起的危险。
 - 8) 不要因为频繁使用工具而产生的熟悉感而掉以轻心，忽视工具的安全准则。某个粗心的动作可能在瞬间导致严重的伤害。
- d) 电动工具使用和注意事项**
- 1) 不要勉强使用电动工具，根据用途使用合适的电动工具。选用合适的按照额定值设计的电动工具会使你工作更有效、更安全。
 - 2) 如果开关不能接通或关断电源，则不能使用该电动工具。不能通过开关来控制的电动工具是危险的且必须进行修理。
 - 3) 在进行任何调节、更换附件或贮存电动工具之前，必须从电源上拔掉插头和/或卸下电池包（如可拆卸）。这种防护性的安全措施降低了电动工具意外起动的风险。
 - 4) 将闲置不用的电动工具贮存于儿童所及范围之外，并且不允许不熟悉电动工具和不了解这些说明的人操作电动工具。电动工具在未经培训的使用者手中是危险的。
 - 5) 维护电动工具及其附件。检查运动部件是否调整到位或卡住，检查零件破损情况和影响电动工具运行的其他状况。如有损坏，应在使用前修理好电动工具。许多事故是由维护不良的电动工具引发的。
 - 6) 保持切削刀具锋利和清洁。维护良好地有锋利切削刃的刀具不易卡住而且容易控制。
 - 7) 按照使用说明书，并考虑作业条件和要进行的工作来选择电动工具、附件和工具的刀头等。将电动工具用于那些与其用途不符的操作可能会导致危险情况。
 - 8) 保持手柄和握持表面干燥、清洁，不得沾有油脂。在意外的情况下，湿滑的手柄不能保证握持的安全和对工具的控制。
- e) 电池式工具使用和注意事项：**
- 1) 仅使用生产者规定的充电器充电。将适用于某种电池包的充电器用到其他电池包时可能会发生着火危险。
 - 2) 仅使用配有专用电池包的电动工具。使用其他电池包可能会产生伤害和着火危险。
 - 3) 当电池包不用时，将它远离其他金属物体，例如回形针、硬币、钥匙、钉子、螺钉或其他小金属物体，以防电池包一端与另一端连接。电池组端子短路可能会引起燃烧或着火。
 - 4) 在滥用条件下，液体可能会从电池组中溅出，应避免接触。如果意外碰到液体，用水冲洗。如果液体碰到了眼睛，还应寻求医疗帮助。从电池中溅出的液体可能会发生腐蚀或燃烧。
 - 5) 不要使用损坏或改装过的电池包或工具。损坏或改装过的电池组可能呈现无法预测的结果，导致着火、爆炸或伤害。
 - 6) 不要将电池包暴露于火或高温中。电池包暴露于火或高于130° C的高温中可能导致爆炸。
- f) 维修**
- 1) 让专业维修人员使用相同的备件维修电动工具。这将保证所维修的电动工具的安全。

- 2) 决不能维修损坏的电池包。电池包仅能由生产者或其授权的维修服务商进行维修。

电钻/起子/冲击钻的附加安全细则

- 带耳罩进行冲击作业。暴露于噪声环境会导致失聪。
- 使用辅助手柄。失控会导致人身伤害。
- 工具使用前应得到适当支撑。由于工具输出转矩大，运行时没有适当支撑会失控导致人身伤害。
- 当在钻削附件可能触及暗线的场合进行操作时，通过绝缘握持面握持工具。钻削附件碰到带电导线会使工具外露金属零件带电而使操作者遭受电击。
- 在紧固件可能触及暗线进行操作时，要通过绝缘握持面来握持工具。紧固件碰到带电导线会使工具外露的金属零件带电从而使操作者受到电击。
- 请佩戴安全护目镜或其他护目装备。冲击或钻孔会导致碎片飞散。飞散的颗粒会对眼睛造成永久性伤害。
- 钻头 and 工具会在使用过程中发热。接触时请佩戴手套。

其他风险

使用冲击钻时具有下列风险：

- 碰触工具的旋转部件或带热的部件会导致人身伤害。

尽管遵守了相关的安全法规并采用了安全装备，某些残余风险仍然是无法避免的。这些风险包括：

- 听力损伤。
- 更换配件时扭伤手指的风险。
- 锯切木材时，吸入粉尘导致的健康危害。
- 飞溅颗粒造成的人身伤害风险。
- 长时间使用引起的人身伤害风险。

工具上的标记

工具上印有下列图形：



使用前请阅读使用手册。

日期码的位置

包含制造年份的日期码印在工具外壳上，位置介于工具和电池之间的接合处。

示例：

2016 XX XX
制造年份

针对所有电池充电器的重要安全说明

请妥善保管好这些说明：本手册包含重要的兼容电池充电器安全和操作说明（请参阅技术参数）。

- 在使用充电器之前，请先阅读所有指示以及充电器、电池组和使用电池组的产品上的警示标记。



警告：触电危险。请勿让任何液体渗入充电器，否则可能会引起触电。



警告：我们建议使用漏电保护额定电流为 30 毫安或以下的漏电保护装置。



警告：灼伤危险。为降低人身伤害风险，请仅使用 DEWALT 充电式电池充电。使用其它类型的电池可能会引起爆裂，并导致人身伤害和损害。



警告：应看管好儿童，以确保他们不将此设备当做玩具来玩。

注意：在某些情况下，当充电器的插头插入电源插座时，充电器内部裸露的充电接触点可能因为外来物件而短路。请勿让能导电的异物靠近充电器腔，这些外来物件包括但不限于钢棉、铝箔或任何金属颗粒的堆积物。充电器内没有电池组时，请断开充电器与电源的连接。清洗前，务必拔掉充电器。

- 请勿试图使用本手册指定的充电器以外的任何其他充电器为电池组充电。充电器和电池组都是专门设计的，互相配合使用。
- 除了为 DEWALT 充电式电池充电以外，这些充电器并不能用于其它用途。否则可能会导致火灾、触电或电击。
- 请勿将充电器暴露于雨中或雪中。
- 断开充电器连接时，应拔下插头，切勿拉拽电源线。这将降低对电插头和电线的损害风险。
- 确保电源线布置在不易踩踏、踢绊、拉扯或会受到损害或压力的位置。
- 除非绝对有必要，否则请勿使用延长线。使用不正确的延长电源线可能导致火灾、触电或电击的风险。
- 请勿将任何物件放在充电器上面，或是把充电器放在可能会堵住通风槽的柔软表面，导致充电器的内部过热。请把充电器放置在远离任何热源的位置。充电器外壳顶端和底端具有通风槽。
- 禁止使用电源线或插头已损坏的充电器。请立即更换已损坏的充电器。
- 如果充电器受到强烈重击、掉落或出现其他损坏情况，请勿使用充电器。请将损坏的充电器送到授权维修中心维修。
- 请勿自行拆卸充电器。请将需要检修或修理的充电器送到授权维修中心。重装不正确可能导致触电、电击或火灾风险。

- 必须立即将已损坏的电源线交由制造商、服务代理或类似的合格人员进行更换以防止安全隐患。
- 清洁前，请先断开充电器和插座的连接，以降低触电风险。取出电池组不会降低触电风险。
- 切勿将两个充电器连接在一起。
- 充电器设计用于采用 230V 家用电源操作。请勿试图在任何其他电压下使用充电器。此规则不适用于车载充电器。

请妥善保管好这些说明

充电器

DCB107、DCB112、DCB113 和 DCB115 充电器可以向 10.8 伏、14.4 伏、18、20 伏锂离子 XR 和 XR FLEXVOLT™ 电池组 (DCB123、DCB125、DCB127、DCB141、DCB142、DCB143、DCB144、DCB145、DCB181、DCB182、DCB183、DCB183B、DCB184、DCB184B、DCB185、DCB204 和 DCB546) 充电。

DCB118 充电器可以向 18 伏锂离子 XR 和 XR FLEXVOLT™ 电池组 (DCB181、DCB182、DCB183、DCB183B、DCB184、DCB184B、DCB185 和 DCB546) 充电。

DeWALT 充电器无需做出任何调整，专为简易操作而设计。

为电池充电 (图 1)









1. 插入电池组前，先将充电器的插头插到相应的电源插座上。
2. 将电池组 (H) 插入到充电器中，确定电池组完全就位。红色 (充电中) 指示灯将不断闪烁，表示充电过程已经开始。
3. 红色灯持续亮起表示充电完成。此时电池组已完全充电，您可以使用电池组或将电池组留在充电器上。要从充电器上取下电池组，请按下列电池组上的电池释放按钮 (I)。

注：为了确保锂离子电池的效能和使用寿命最大化，在首次使用电池组之前必须将其完全充电。

充电器操作

关于电池组的充电状态，请参阅以下指示灯说明。

充电状态指示灯：DCB107、DCB112、DCB113、DCB115 和 DCB118：

	充电中		
	已完全充电		
	热/冷电池组延迟*		

*DCB107、DCB112、DCB113、DCB115 和 DCB118：红色指示灯会继续闪烁，但黄色指示灯在本次操作过程中会亮起。电池组达到适当温度后，黄色指示灯会熄灭，充电器将恢复充电程序。

此兼容充电器不能为故障的电池组充电。充电器指示灯不亮或“故障的电池组或充电器”指示灯闪烁时，表示电池有故障。

注：这也可能意味着充电器有故障。

如果充电器提示存在故障，请将充电器和电池组送到授权的服务中心进行测试。

热/冷电池组延迟

当充电器检测到电池组过热或过冷时，它会启动热/冷电池延迟模式，暂停充电，直到电池组达到适当的温度。然后，充电器会自动切换到电池组充电模式。此功能可确保电池组拥有最长的使用寿命。

冷电池组充电速度比热电池组充电速度慢。电池组在整个充电周期的充电速度都会较慢，即使电池组升温也不会恢复到最大速度。

DCB118 充电器配备专用于冷却电池组的内部风扇。电池组需要冷却时，风扇会自动启动。如果风扇运转不正常或通风槽堵塞，切勿操作充电器。请勿让异物进入充电器内部。

仅限锂离子电池组

XR 锂离子电池工具具有电子保护系统设计，可保护电池组免受过载、过热或过度放电之害。

如果电子保护系统处于运作状态，工具将自动关闭。如果发生这种情况，请将锂离子电池组放在充电器上，直至其完全充电。

壁挂式安装

DCB107、DCB112、DCB113、DCB115 和 DCB118：

这些充电器设计为可以安装在墙上，也可以直立在桌面或工作台上。如果安装在墙上，请确保充电器的位置可以连接到电源插座，并且远离墙角或其他可能妨碍空气流通的障碍物。将充电器背面作为在墙上安装螺丝的位置模板。使用至少 25.4 毫米长、螺丝帽直径至少 7.9 毫米的石膏板螺丝 (单独购买) 牢牢固定充电器，将螺丝最大限度钉入木材，预留约 5.5 毫米露在墙外。将充电器背面的安装槽对准露出的螺丝，完全放置到位。

充电器清洁说明



警告：触电危险。清洁前，请将充电器从交流电源插座上拔下。可用布或非金属软刷清除充电器外部的污垢和油脂。请勿使用水或任何清洁剂。切勿让任何液体渗入工具，切勿让工具的任何部件浸在液体中。

针对所有电池组的重要安全说明

在订购替换电池组时，请务必提供产品目录号和电压。

包装箱内的电池组并未完全充电。使用电池组和充电器之前，请阅读下列安全说明，然后遵循所述的充电程序。

请阅读所有说明

- 请勿在易爆环境，如有易燃液体、气体或粉尘的环境中充电或使用电池。在充电器中插入或取出电池时可能会点燃粉尘或气体。
- 切勿强行将电池放进充电器。请勿以任何方式改装电池组并将电池组插入不兼容的充电器，这种操作可能会导致电池组破裂，造成严重的人身伤害。
- 请只使用 DeWALT 充电器为电池组充电。
- 请勿让水或其他液体溅到电池组上或将电池组浸入其中。
- 请勿在温度可能达到或超过 40°C (104°F) 的地方 (如夏天户外的棚子或金属建筑物中) 存放或使用工具和电池组。



警告：切勿以任何理由试图打开电池组。电池组外壳破裂或损坏时，请勿将电池组插入充电器。请勿挤压、掉落或损坏电池组。请勿使用受过强烈重击、掉落、碾压或以任何其它方式 (如被钉子穿破、受到锤子的重击、踩踏) 受损的电池组或充电器。否则可能会引起触电或电击。损坏的电池组应送回维修中心进行回收。



警告：火灾危险。请勿在存储或搬运电池组时让金属物品接触暴露的电池两极。例如，请勿将电池组放在围裙、口袋、工具箱、产品套件盒、抽屉等可能与散钉、螺丝、钥匙等物品接触的地方。



警示：不用时，请将工具侧放在平稳的表面上，以确保不会有踢绊或掉落的危险。一些具有大型电池组的工具将直立于电池组之上，但可能会轻易被撞倒。

锂离子电池 (LI-ION) 的安全说明

- 即使电池组严重受损或完全损坏，也请勿焚化电池组。电池组在火中会发生爆炸。锂离子电池组在燃烧时会释放有毒气体和物质。
- 如果电池液体接触到皮肤，请立即以中性肥皂和清水冲洗接触的地方。如果电池液体不慎进入眼睛，应睁开眼睛并用清水冲洗至少 15 分钟或直到刺激感消失。如果需要医疗救助，请告知医护人员。电池电解质由液状有机碳酸盐和锂盐的混合物组成。
- 已打开电池的內部物质可能导致呼吸道刺激。请保持空气流通。如果症状持续存在，请寻求医疗帮助。



警告：灼伤危险。电池液如果接触到火花或火焰可能会燃烧。

运输



警告：火灾危险。电池运输途中，如果电池两极意外接触导电材料，可能会引发火灾。运输电池时，务必保护电池两极，确保与可能接触电池导致短路的材料良好绝缘。

DeWALT 电池符合所有适用的行业和法律标准规定的运输规范，包括《联合国危险品运输建议规章范本》(UN Recommendations on the Transport of Dangerous Goods)、《国际航空运输协会 (IATA) 危险品规则》(International Air Transport Association (IATA) Dangerous Goods Regulations)、《国际海运危险品 (IMDG) 规则》(International Maritime Dangerous Goods (IMDG) Regulations) 和《欧洲危险货物国际公路运输协定》(European Agreement Concerning The International Carriage of Dangerous Goods by Road) (ADR)。锂离子电池和电池组已遵循《联合国危险品运输建议规章范本手册》第 38.3 节关于测试和标准的说明通过测试。

大多数情况下，发运 DeWALT 电池组不属于完全管制的 9 类危险品。通常情况下，只有当运输包含一个能量等级大于 100 瓦时 (Wh) 的锂离子电池时，才需要作为完全管制的 9 类危险品发运。所有锂离子电池外壳上均标注有瓦时等级。此外，由于法规比较复杂，无论瓦时等级是多少，DeWALT 都不建议单独空运锂离子电池组。发运包含电池的工作 (组合套件) 时，如果电池组的能量等级不大于 100 瓦时 (Wh)，则可以按计划空运。

无论发运是否纳入完全管制范围内，运输公司均有责任遵循最新法规中关于包装、标签/标记和单据的要求。

本手册本节的信息是出于善意提供，且认为在编制文档时准确无误。但是不提供明示或暗示的担保。购买方负有确保其行为遵守适用法规的责任。

运输 FLEXVOLT™ 电池

DeWALT FLEXVOLT™ 电池有两种模式：**使用**和**运输**。

使用模式：当 FLEXVOLT™ 电池单独使用或用于 DeWALT 18 伏产品时，将作为 18 伏电池操作。当 FLEXVOLT™ 电池用于 54 伏或 108 伏 (两个 54 伏电池) 的产品时，将作为 54 伏电池进行操作。

运输模式：当电池盖连接到 FLEXVOLT™ 电池时，电池会进入运输模式。保留电池盖用于运输。

处于运输模式时，电池组内部的电池芯会处于断电状态，使 3 个低瓦时 (Wh) 等级的电池相当于 1 个高瓦时等级电池。这样，增加 3 个低瓦时等级的电池可以使电池组不必遵守适用于更高瓦时电池的运输法规。

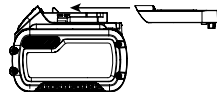

运输瓦时等级说明 3 x 36 瓦时，表示 3 个电池，每个

使用和运输标签标记示例

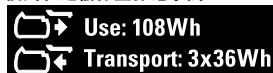

36 瓦时。使用瓦时等级说明108 瓦时 (表示 1 个电池)。

电池组

电池类型

DCD991 和 DCD996 使用 18 伏锂离子 XR 和 XR FLEXVOLT™ 电池组进行操作

这些电池组可用于：DCB181、DCB182、DCB183、DCB183B、DCB184、DCB184B、DCB185、DCB204 和 DCB546。更多信息，请参阅**技术参数**。

存放建议

1. 最好将电池存放在阴凉、干燥、远离阳光直射、不会过热或过冷的地方。为了获得最佳的电池性能和使用寿命，请您在不使用电池组时将其存储在室温下。
2. 长期存储时，建议将完全充电的电池组从充电器取出，存储在阴凉、干燥的地方，以达到最佳效果。

注：电池组不应在电池已完全耗尽的状态下存放。使用电池组之前，必须重新为电池组充电。

充电器和电池组上的标签

除了在本手册中所使用的标志，充电器和电池组的标签还包括：



使用前请阅读使用手册。



充电时间详细信息，请参阅**技术参数**。



请勿使用导电物体戳刺。



请勿对损坏的电池组充电。



请勿将其暴露于水中。



应立即更换有缺陷的电线。



请只在 4°C 和 40°C 之间的温度下充电。



只能在室内使用。



弃置电池组时，请妥善处理以保护我们的环境。



只使用指定的 DeWALT 充电器为 DeWALT 电池组充电。使用 DeWALT 充电器为非 DeWALT 电池充电可能会导致电池爆炸或出现其他危险情况。



请勿焚化电池组。



使用：使用时不带运输盖，瓦时等级说明 108 瓦时 (1 个电池 108 瓦时)。



运输：运输时带内置运输盖，瓦时等级说明 3 x 36 瓦时 (3 个电池，每个 36 瓦时)。

包装内的物品

包装内的物品包括：

- 1 个无刷充电电钻/起子 (DCD991)
- 1 个无刷充电冲击钻 (DCD996)
- 1 个锂离子电池组 (M1、P1、T1)
- 2 个锂离子电池组 (M2、P2、T2)
- 3 个锂离子电池组 (M3、P3、T3)
- 1 本 Tool Connect™ App 说明手册
- 1 个工具箱
- 1 个充电器
- 1 个侧手柄
- 1 本使用手册

注：N 型号不含电池组、充电器和工具箱。NT 型号不包括电池组和充电器。B 型号包括 Bluetooth® 电池组。

注：Bluetooth® 文字标记和徽标是归 Bluetooth®, SIG, Inc. 所有的注册商标，DeWALT 对此类标记的任何使用均获得许可。其他商标和商品名称归其各自所有者所有。

- 检查工具、部件或配件是否在运输过程中损坏。
- 操作前，请抽空仔细阅读并掌握本手册。

说明 (图 1)



警告：切勿改装本电动工具或其任何部件，否则可能会导致损坏或人身伤害。

- A. 触发开关
- B. 正转/反转控制按钮
- C. 工作灯
- D. 夹头
- E. 扭矩调节轴环
- F. 换挡器
- G. 侧手柄
- H. 电池组
- I. 电池释放按钮

- J. 皮带扣
- K. 安装螺丝
- L. 磁力钻头夹持器
- M. 工作灯开关
- N. 低工作灯模式
- O. 中工作灯模式
- P. 聚光灯模式
- Q. 电量计
- R. 主手柄

设计用途

这些电钻/起子/冲击钻设计用于专业钻孔、冲击钻孔和螺丝安装。本工具兼容 Bluetooth® Battery Technology 和 DeWALT Tool Connect™ App。请参阅您的 Tool Connect™ App 说明手册以了解更多信息。

请勿在潮湿环境中或在有易燃液体或气体的环境中使用。

这些电钻/起子/冲击钻是专业型电动工具。

请勿让儿童接触工具。缺乏经验的操作员需要在监督下使用本工具。

- **儿童和体弱者。**在没有他人监督的情况下，儿童或体弱者不适宜使用本产品。
- 本产品不适合体力、感官或智力不足以及缺乏经验、知识或技能的人员（包括儿童）使用，除非一旁有能为他们的安全负责的监督人员。不得在无人监管的情况下让儿童接触本产品。

电气安全

电机只适用一种工作电压。请务必检查电池组的电压是否和铭牌上的电压一致。另外，请确保充电器电压和电源电压一致。



DeWALT 充电器符合 IEC60335 双重绝缘要求，因此无需使用接地线。

如果电源线损坏，必须采用 DeWALT 维修机构提供的专用线。

使用延长线

除非绝对必要，否则请勿使用延长线。使用适合您的充电器输入功率的合格延长线（见**技术参数**）。最小的导线尺寸为 1 平方毫米；最大长度为 30 米。

使用电缆卷筒时，请务必拉出所有的电缆。

组装与调整



警告：为降低严重的人身伤害风险，在进行任何调整或取出/安装附件或配件之前，请关闭工具并断开电池组连接。意外启动可能会导致人身伤害。



警告：只使用 DeWALT 电池组和充电器。

插入或取出工具上的电池组 (图 2)

注：为达到最佳效果，请确保电池组在使用前完全充电。

将电池组安装到工具手柄中

1. 将电池组 (H) 对齐工具手柄内的轨道 (图 2)。
2. 将电池组滑入手柄内，使其牢牢地固定在工具内，并确保不会脱离。

从工具中取出电池组

1. 按电池释放按钮 (I)，并用力将电池组从工具手柄中拉出。
2. 按本手册充电器部分所述将电池组插入充电器中。

按压工具触发器三秒以消除工具上可能残留的少量电荷。工作灯可能会亮起片刻。

电池组电量计 (图 2)

一些 DeWALT 电池组带有一个包含三个绿色 LED 指示灯的电量计，用于指示电池组内的剩余电量。

按下电量计按钮 (Q) 不松开，即可启动电量计。三个绿色 LED 指示灯将以组合方式亮起，以指示剩余电量。当电池内的电量低于可用限制时，电量计将不会亮起，电池将需要重新充电。

注：电量计仅指示电池组的剩余电量。它并不表示该工具的功能，且将根据产品组件、温度和最终用户的使用情况而有所不同。

变速触发开关 (图 1)

要开启工具，请按压触发开关 (A)。要关闭工具，请松开触发开关。您的工具配备制动器。触发开关完全松开时夹头将停止运作。

注：不建议在变速范围内连续使用工具，否则可能会损坏开关，因此应尽量避免。

侧手柄 (图 1)



警告：为降低人身伤害风险，始终在正确安装侧手柄的情况下操作工具。否则，可能导致侧手柄在工具操作时滑动并随后失控。用双手握住工具以充分控制它。

侧手柄 (G) 夹紧至排档外壳，可 360° 旋转以方便右手或左手使用。侧手柄必须充分转紧以在配件卡住或失速时抵抗工具的扭转效应。在失速时，请确保抓紧侧手柄末端以便控制工具。

如果该型号不带侧手柄，请用一只手抓紧电钻手柄，另一只手则抓住电池组。

注：所有型号均备有侧手柄。

正/反转控制按钮 (图 1)

正/反转控制按钮 (B) 可确定工具方向，并可作为锁定按钮使用。

如果要选择正向旋转，请松开触发开关，然后按下工具右侧的正/反转控制按钮。

要选择反向旋转，请释放触发开关，然后按下工具左侧的正转/反转控制按钮。

控制按钮的中心位置会将工具锁定在关闭位置。改变控制按钮的位置时，确保触发开关处于松开状态。

注：改变旋转方向后第一次运行工具时，您可能在启动时听到“咔哒声”。这是正常现象，并不表示出现问题。

扭矩调节轴环/电子离合器 (图 3-5)

您的工具有电子可调节的扭矩螺丝起子机制，用于拧螺丝和取出各种扣件。围绕在扭矩调节轴环 (E) 周围的是号码。这些编号用于设置离合器以提供扭矩范围。轴环上的编号越大，扭矩越高，并且可安装的紧固件也越大。若要选择任一编号，请旋转轴环直到所需的编号与箭头对齐。

三速排挡 (图 1、3-5)

您工具的二速功能可换挡以获得更大的适用性。要选择速度 1 (最大扭矩设置)，关闭工具电源并让它停止转动。将换挡器 (F) 尽量向前滑动。速度 2 (中扭矩和速度设置) 位于中间位置。速度 3 (最高速度设置) 则是向后滑动。

注：工具运行时切勿换挡。在换挡之前，务必等待电钻完全停止。如果您在换挡时有问题，请确定换挡器处于三个速度设置之一。

若换挡器被卡住或难以选择所需档位，则拉动触发开关 (A) 以旋转电动机。然后选择档位。

自紧式单套夹头 (图 6-8)



警告：不要尝试通过握住夹头前端和打开工具来拧紧钻头 (或任何其它配件)。这可能会导致夹头受损和人身伤害。更换配件时，请始终锁定触发开关并断开工具的电源连接。



警告：启动工具之前应确保钻头安装稳固。松动的钻头可能会从工具脱落，从而可能导致人身伤害。

您的工具有无锁匙夹头，带有一个旋转套管，便于单手操作夹头。如果要插入钻头或其他配件，请执行下列步骤。

1. 关闭工具电源并断开工具的电源连接。
2. 用一只手抓住夹头 (D) 的黑色套管，用另一只手固定工具，如图 6 所示。逆时针 (从前方检视) 旋转套管以插入所需的配件。

3. 将配件插入夹头 (图 7) 约 19 毫米处，然后用一只手顺时针旋转夹头套管，另一只手则握住工具，将配件拧紧 (图 8)。继续旋转夹头套管直到听到数次振动咔哒声为止，以确保完全的抓力。

要释放配件，重复上述步骤 1 和 2。

请确保在拧紧夹头时用一只手握住夹头套管，用另一只手握住工具，以获得最大的紧密性。

LED 工作灯 (图 1)

LED 工作灯 (C) 及其工作灯开关 (M) 位于工具底座上。工作灯将在按压触发开关时启动。可以通过拨动工具底座上的开关来切换低 (N)、中 (O) 和聚光灯 (P) 模式。在所有模式下，如果触发开关处于按下状态，则工作灯会持续亮起。

处于低 (N) 和中 (O) 设置时，光束会在松开触发开关 20 秒后自动关闭。

聚光灯模式

高设置 (P) 为聚光灯模式。聚光灯将在触发开关松开后持续亮起 20 分钟。聚光灯会在熄灭前两分钟闪烁两次，然后变暗。要避免聚光灯熄灭，请轻轻按下触发开关。



警告：在中模式或聚光灯模式下使用聚光灯时，请勿直视光源或者将电钻置于可能造成任何人直视光源的位置。这样可能会对眼睛造成严重伤害。



警告：在将工具用作聚光灯时，请确保将工具紧固在不会造成绊倒或跌倒危险的稳定表面上。



警告：在将电钻用作聚光灯前，请从夹头拆下所有配件。可能导致人身伤害或财产损失。

低电量警告

当处于聚光灯模式且电池电量几乎完全排放完时，聚光灯会闪烁两次，然后变暗。两分钟后，电池电量将完全排放完，电钻将立即关闭。此时，将更换已充电电池。



警告：为了降低手上风险，请务必准备可用的备用电池或第二照明源 (如果情况需要)。

皮带扣和磁力钻头夹具 (图 1)



警告：为降低严重的人身伤害风险，在进行任何调整或取出/安装附件或配件之前，请关闭工具并断开电池组连接。



警告：为降低严重的人身伤害风险，请不要将工具悬挂在头顶上方或用皮带扣悬挂物品。只能使用工作皮带悬挂工具的皮带扣。



警告：为了降低严重人身伤害的危险，请确保固定皮带扣子的螺钉是牢固的。



警告：为了降低人身伤害或损坏风险，请勿使用皮带扣将电钻挂起来当作聚光灯。

重要：安装或更换皮带扣或磁力钻头夹持器时，只使用提供的螺钉 (K)。切记要拧紧螺钉。

可使用提供的螺丝 (K) 将皮带扣 (J) 和磁力钻头夹持器 (L) 装到工具的任意一侧，以方便习惯左手操作或习惯右手操作的用户使用。如果不需要使用皮带扣或磁力钻头夹持器，则可将其从工具上拆除。

若要拆除皮带扣或磁力钻头夹持器，请取下固定它们的螺丝 (K)，然后在另一边重新装上。务必拧紧螺丝。

操作

使用说明



警告：请务必遵守安全指示和适用法规。



警告：为降低严重的人身伤害风险，在进行任何调整或取出/安装附件或配件之前，请关闭工具并断开电池组连接。意外启动可能会导致人身伤害。

正确的手持方式 (图 9)



警告：为降低严重的人身伤害风险，始终使用正确的手部位置，如图 9 所示。



警告：为降低严重人身伤害的风险，请务必紧握工具以防止意外事件。

正确的手部位置要求一只手握住主手柄 (R)，另一只手则握住侧手柄 (G)。

电钻操作 (图 4)



警告：为降低严重的人身伤害风险，在进行任何调整或移除/安装配件或配件之前，请关闭工具电源和断开工具电源连接。



警告：为降低人身伤害风险，请务必确保牢固锚定或夹紧工件。如果在较薄材料上钻孔，请使用“垫板”以防止损坏材料。

1. 使用换挡器选择所需的速度/扭矩范围以满足操作计划的速度和扭矩要求。将扭矩调整环 (E) 设置成电钻符号。
2. 钻木材时，应使用麻花钻头、扁钻头、机械螺旋钻头或孔锯。钻金属时，应使用高速钢麻花钻头或孔锯。在金属上钻孔时，请使用切削润滑剂。但铸铁和黄铜材料例外，应干钻。
3. 用力方向请务必与钻头成一直线。请施加足够的压力，保证钻头钻进所需，但不要大到马达失速或钻头倾斜。

4. 请双手紧握电钻，控制电钻的扭转效应。
5. 如果电钻失速，通常是由于过载所致。请立即松开触发开关，从工件上退出钻头，查找失速的原因。切勿试图通过松开和按下触发开关来启动失速的电钻 - 这会损坏电钻。
6. 从成孔中拉出钻头时，请保持马达运转。这有助于防止卡死。

螺丝起子操作 (图 3)

1. 使用工具顶部的三速换挡器 (F) 选择所需的速度/扭矩范围。若使用扭矩调节轴环 (E)，则最初设置三速换挡器至转速 2 或 3。这样可确保对于紧固件的控制，并使螺丝位置正确及设定符合规格。转速 1 的离合器扭矩和转速 2 及转速 3 相同。但是，要获得最佳的电子离合器效果，建议使用转速 2 和转速 3。

注：先使用最低的扭矩设定 (1)，然后增加数字至最高设定 (11) 以将扣件固定在所需深度。编号越小，扭矩输出就越低。

2. 将扭矩调节轴环 (E) 重新设置到所需扭矩的适当号码设置。在较小或隐蔽区域进行一些实际运行以确定扭矩调节轴环的正确位置。

注：扭矩调节轴环可随时设置至任何号码。

冲击钻操作 (图 5)

1. 使用换挡器选择所需的速度/扭矩范围以满足操作计划的速度和扭矩要求。将扭矩调整环 (E) 设置成电锤符号。
2. 向后滑动换挡器 (F) (远离夹头)，选择高速 3 设置。
3. 钻孔时，在冲击钻上施加适当压力以防它过度振跳。长期对电锤施加太大力将造成钻孔速度变慢并可能过热。
4. 直线钻孔，保持钻头与工件成直角。钻孔时切勿在钻头施加侧压力，这将导致钻头阻塞和较慢的钻孔速度。
5. 在钻深孔时，如果冲击速度减慢，在工具仍运行的情况下，从孔中拔出部分钻头以帮助清理钻屑。
6. 钻砖石时，使用碳化钻头或砖石钻头。如果钻屑平滑、均匀地流出，则表明钻孔速度适当。

维护

DeWALT 电动工具设计精良，可以长时间使用，而且只需极少的维护。要连续获得令人满意的工作效果，需要进行合适的工具维护和定期清洁。



警告：为降低严重的人身伤害风险，在进行任何调整或取出/安装附件或配件之前，请关闭工具并断开电池组连接。意外启动可能会导致人身伤害。

充电器和电池组无法维修。



润滑

本电动工具无需另行润滑。



清洁



警告：一旦看到通风口及其周围积聚了尘屑，请用干燥的空气将灰尘和尘屑从主机外壳内吹出。执行此过程时，需戴上经认可的护目装备和防尘面具。



警告：切勿使用溶剂或其他刺激性化学制品来清洁工具的非金属部件。这些化学物质可能会削弱这些部位使用的材料。请用布蘸温和的肥皂水擦拭。切勿让任何液体渗入工具，切勿让工具的任何部件浸在液体中。

可选配件



警告：除了 DEWALT 提供的配件之外，其他配件都未经此产品兼容性测试，若将此类配件与本工具一起使用将存在安全隐患。为降低伤害风险，本产品只可使用 DEWALT 推荐的配件。

请向您的经销商咨询更多关于合适配件的信息。

保护环境



分类回收。由此符号标记的产品和电池不得与普通家庭垃圾一起处理。

产品和电池包含可恢复或回收的材料，从而降低对原材料的需求。请根据当地供给回收电子产品和电池。为获得更多

信息，请参看 www.2helpU.com。

可充电电池组

本电池组使用寿命长，不能提供顺利完成工作所需的电力时，必须进行充电。电池技术寿命结束时，请妥善处理以保护环境：

- 耗尽电池组的电力，然后将其从工具上拆下。
- 锂离子电池是可回收的。请将它们送往您的经销商处或当地的回收站。回收的电池组将被妥善循环使用或处理。

制造商：百得德国公司

地址：Black & Decker Str. 40 65510 idstein, 德国

产地：江苏苏州

充電式無碳刷電鑽調扭起子機

DCD991

充電式無碳刷震動電鑽調扭起子機

DCD996

恭喜!

感謝您選購 DeWALT 工具。憑藉多年的經驗、完善的產品開發與創新，DeWALT 已成為專業電動工具使用者最可靠的合作夥伴之一。

請注意! 各地區上市產品 / 配件不盡相同, 請依台灣繁體中文說明書的內容為主。

技術資料

		DCD991	DCD996
最大 / 標稱電壓	V_{DC}	20/18	20/18
電池類型		鋰離子電池	鋰離子電池
空載轉速			電鑽 / 起子機 / 鉗子
1 檔	轉 / 分 ⁻¹	0-450	0-450/500
2 檔		0-1300	0-1300/1500
3 檔		0-2000	0-2000/2250
衝擊率			
1 檔	轉 / 分 ⁻¹	—	0-8600
2 檔		—	0-25,500
3 檔		—	0-38,250
最大扭矩 (硬 / 軟)			
硬	Nm	95	95
軟	Nm	66	66
夾頭尺寸	公釐	1.5-13	1.5-13
最大鑽孔能力			
木材	公釐	55	55
金屬		15	15
磚石		—	13
重量 (不包括電池組)	千克	1.5	1.6

注意: 20V Max 為最大初始電池電壓 (無負載測量), 標稱電壓為 18V。

60V Max 為最大初始電池電壓 (無負載測量), 標稱電壓為 54V。

本資訊單中所指的振動傳導值已經根據 EN60745 規定的標準化測試進行了測量，且可以用於在工具間進行比較。這將可能用於一項初步暴露評估。



警告：我們所公佈的震動發射標準代表著本工具的主要應用。但是，如果將本工具用於其他應用、為其使用不同的配件或維護不當，則震動發射值可能會不同。這可能會大幅度提高總工作時間內的接觸程度。

也應考慮到在工具電源已經關閉、或工具正在運動但實際上並未工作時，其震動的接觸程度。這可能會大幅度降低總工作時間內的接觸程度。

確定額外的安全措施以保護操作員免受震動影響，例如：維護工具和配件、雙手保持溫暖、組織工作模式。

電池組		DCB181	DCB182	DCB183/B
電池類型		鋰離子電池	鋰離子電池	鋰離子電池
電壓	V_{DC}	18	18	18
電池容量	Ah	1.5	4.0	2.0
重量	千克	0.35	0.61	0.40/0.45

電池組		DCB184/B	DCB185	DCB546
電池類型		鋰離子電池	鋰離子電池	鋰離子電池
電壓	V_{DC}	18	18	18/54
電池容量	Ah	5.0	1.3	6.0/2.0
重量	千克	0.62/0.67	0.35	1.05

電池組		DCB205		
電池類型		鋰離子電池		
電壓	V_{DC}	20		
電池容量	Ah	5.0		
重量	千克	0.62/0.67		

充電器		DCB107		
主電壓	V_{AC}	110		
電池類型		10.8/12/18/20 鋰離子電池		
電池組的大約充分鐘		60(1.3Ah)	70(1.5Ah)	90(2.0Ah)
電時間		140(3.0Ah)	185(4.0Ah)	240(5.0Ah)
重量	千克	0.29		

充電器		DCB112		
主電壓	V_{AC}	110		
電池類型		10.8/14.4/18 鋰離子電池		
電池組的大約充分鐘		40(1.3Ah)	45(1.5Ah)	60(2.0Ah)
電時間		90(3.0Ah)	120(4.0Ah)	150(5.0Ah)
重量	千克	0.36		

充電器		DCB113		
主電壓	V_{AC}	110		
電池類型		10.8/12/18/20 鋰離子電池		
電池組的大約充分鐘		30(1.3Ah)	35(1.5Ah)	50(2.0Ah)
電時間		70(3.0Ah)	100(4.0Ah)	120(5.0Ah)
重量	千克	0.4		

充電器		DCB115		
主電壓	V_{AC}	110		
電池類型		10.8/12/18/20 鋰離子電池		
電池組的大約充分鐘		25(1.3Ah)	30(1.5Ah)	40(2.0Ah)
電時間		55(3.0Ah)	70(4.0Ah)	90(5.0Ah)
重量	千克	0.5		

充電器		DCB118		
主電壓	V_{AC}	110		
電池類型		18/20/54/60 鋰離子電池		
電池組的大約充分鐘		22(1.3Ah)	22(1.5Ah)	30(2.0Ah)
電時間		45(3.0Ah)	60(4.0Ah)	75(5.0Ah)
重量	千克	60(6.0Ah)		
重量	千克	0.66		

定義：安全指南

以下定義表示每個關鍵字的嚴重程度。請閱讀該手冊並對這些標誌給予重視。



危險：表示緊急危險情況，若未能避免，將導致死亡或嚴重傷害。



警告：表示潛在危險情況，若未能避免，可能導致死亡或嚴重傷害。



小心：表示潛在危險情況，若未能避免，可能導致輕微或中度傷害。

注意：表示一種非人身傷害的行為，若未能避免，可能導致財產損失。



表示觸電危險。



表示火災危險。

電動工具一般安全警告



警告！請閱讀所有安全警告及使用指示。不遵循這些警告和指示可能會導致觸電、火災及/或嚴重傷害。

請妥善保存所有警告及指示以備將來查閱

警告中的名詞「電動工具」是指電源驅動(插電)電動工具,或者電池驅動(充電)電動工具。

1) 工作場地安全

- 保持工作場地清潔和明亮。混亂或黑暗的場地會引發事故。
- 請勿在易爆環境,如有易燃液體、氣體或粉塵的環境中操作電動工具。電動工具產生的火花會點燃粉塵或氣體。
- 請等待兒童和旁觀者離開之後才操縱電動工具。分心會導致您疏忽於控制。

2) 電氣安全

- 電動工具插頭必須與插座相符。切勿以任何方式改裝插頭。需接地的電動工具不能使用任何配接器插頭。未經改裝的插頭和相符的插座可以減少觸電危險。
- 避免人體接觸接地表面,如管道、散熱片、爐灶和冰箱。若您的身體接地,會增加觸電危險。
- 不得將電動工具暴露在雨中或潮濕環境中。水進入電動工具會增加觸電危險。
- 請勿濫用電線。請勿使用電線來搬運、拉動電動工具或拔出插頭。讓電線遠離熱、油、銳邊和活動部件。受損或纏繞的電線會增加觸電危險。
- 若要在戶外使用電動工具,請使用適合戶外使用的延長電線。使用適合戶外使用的電線可減少觸電危險。
- 若必須在潮濕場合使用電動工具,請使用漏電保護器(RCD)。使用RCD可降低觸電危險。

3) 人身安全

- 保持警覺;在操作電動工具時,請留意所執行的操作並按照一般的常識執行。請勿在疲倦,或受到藥物、酒精或治療的影響下操作電動工具。操作電動工具期間注意力分散會導致嚴重人身傷害。
- 使用個人防護裝置。始終佩戴護目裝備。防護裝置,例如在適當條件下使用的防塵面具、防滑安全鞋、安全帽或聽力保護等裝置可減少人身傷害。
- 避免意外啟動。連接電源及/或電池組、舉抬或搬運電動工具之前,請確定開關處於關閉位置。搬運電動工具時若將手指放在開關上,或電動工具接通電源時開關處於開啟位置都會引發危險。
- 啟動電動工具之前,請卸下所有的調整鑰匙

或扳手。遺留在電動工具旋轉部件上的扳手或鑰匙會導致人身傷害。

- 不要過度伸張雙手。時刻注意腳下與身體的平衡。如此即可在發生意外的情況下更好地控制電動工具。
- 適當穿著。請勿穿寬鬆衣服或佩戴飾品。讓您的頭髮、衣服和手套遠離活動部件。寬鬆衣服、佩飾和長髮可能會捲入活動部件。
- 若配備用於連接排屑裝置、集塵設備的裝置,請確定正確連接和使用這些裝置。使用集塵設備可減少與粉塵有關的危險。

4) 電動工具的使用與維護

- 請勿超負荷使用電動工具。請根據您的應用使用正確的電動工具。若使用的電動工具正確無誤,該工具能以設計額定值更有效、更安全地執行工作。
- 若開關不能開啟或關閉電源,請勿使用該電動工具。若開關無法控制電動工具,則電動工具存在危險,必須予以維修。
- 在執行任何調整、更換配件或儲存工具之前,必須從電源上拔掉插頭及/或卸下電池組。這類防護性措施可降低電動工具意外啟動的風險。
- 將閒置的電動工具儲存在兒童無法接觸的地方,並且不要讓不熟悉電動工具或對這些使用指示不瞭解的人員操作電動工具。電動工具在未經培訓的使用者手中會發生危險。
- 維護電動工具。檢查活動部件是否對準或卡住、破損情況以及是否存在影響電動工具運行的其他情況。若有損毀,必須在使用之前修理電動工具。許多事故都是由於電動工具欠缺維護所導致。
- 保持切削工具鋒利和清潔。妥善維護的帶利刃的切削工具不會輕易卡住並可更輕鬆控制。
- 使用電動工具、配件和工具刀頭等時,請遵循這些指示使用,且指示須包含工作環境和所要執行工作的注意事項。不按照設計目的使用電動工具會導致危險。

5) 電池工具的使用與注意事項

- 只能使用製造廠商指定的充電器為電池充電。使用僅適合一種電池組的充電器為其他類型的電池組充電會導致火災危險。
- 請使用原廠的電動工具電池組。使用其他非原廠的電池組會導致人身傷害和火災危險。
- 不使用電池組時,請將其遠離迴紋針、硬幣、鑰匙、釘子、螺絲以及其他可連通電池兩極的金屬物品。將電池兩極短路會導致灼傷或火災。
- 濫用電池的情況下,液體會從電池中噴出,避免與液體接觸。若不小心接觸液體,請用清水沖洗。若液體噴濺到眼睛上,沖洗之後還要進行治療。從電池噴出的液體會刺激皮膚或造成灼傷。

6) 檢修

- a) **本電動工具必須由合格的維修人員並只採用相同的替換零件來執行檢修。這樣將確保電動工具的安全。**

電鑽 / 起子機 / 鋸鑽之其他特殊安全規定

- 請在使用震動電鑽時佩戴聽力保護器。噪音會使聽力受損。
- 請使用工具隨附的輔助手柄。工具失控會導致人身傷害。
- 若在執行操作時切割配件可能會接觸隱藏的電線，則只能從絕緣手柄表面握住電動工具。若切割配件或固件接觸到「帶電」導線，電動工具的裸金屬部件表面就會「帶電」，從而導致操作人員觸電。
- 使用夾具或採取其他可行的方法，將工件固定、支撐到穩定的平台上。手持或用身體頂住工件都是不穩定的，並會導致操作失控。
- 長時間錘擊時請佩戴聽力保護器。長期暴露於高強度噪音中可能會使聽力受損。鋸鑽產生的高聲級會造成暫時聽力受損或嚴重的耳膜損傷。
- 請佩戴護目鏡或其他護目裝備。錘擊和鑽孔會引致碎片飛散。飛散的顆粒可以對眼睛造成永久傷害。
- 鋸子鑽頭和工具操作時會變熱。接觸它們時，請佩戴手套。

剩餘風險

使用鑽擊器可能導致以下風險：

- 接觸工具的旋轉部件或高溫部件導致的傷害。
- 即使實施了相關的安全條例，並採用了安全設備，仍然不可避免會發生一定的剩餘風險。其中包括：
- 聽力受損。
 - 更換配件時擠壓手指的危險。
 - 在木材工作環境下，吸入塵埃所造成的健康危害。
 - 飛散的顆粒引起的人身傷害風險。
 - 長時間使用引起的人身傷害風險。

工具上的標誌

工具上會附帶下列圖示：



使用前請先閱讀手冊。

日期代碼位置

日期代碼，包括製造年份已經印刷在工具和電池之間安裝接頭的外殼上。

範例：

2017 XX XX
製造年份

所有電池充電器之重要安全指示

妥善保存這些安全指示：本手冊包含有關相容電池充電器的重要安全及操作指示（請參閱技術資料）。

- 在使用充電器之前，請先閱讀所有指示以及充電器、電池組和使用電池組的產品上的警告標記。



警告：觸電危險。切勿讓任何液體進入充電器，否則可能會導致觸電。



警告：建議使用漏電額定值不超過 30mA 的漏電保護器。



小心：燒傷危險。為了減低受傷風險，只可以使用 DEWALT 可再充電的電池。其他非原廠電池可能會爆裂，導致人身傷害和損害。



小心：必須對兒童進行監督，以確保其不會玩耍本器具。

注意：在某些情況下，充電器連接到電源後，充電器內暴露的充電觸頭會被異物導致短路。導電的異物，包括但不限於鋼絲絨、鋁箔紙或任何由金屬粒子組成的物件，必須要遠離充電器範圍。充電器裡沒有電池組時，一定要拔掉充電器的電源。請先拔掉電源插頭後再清潔充電器

- 切勿嘗試使用本手冊未提到的充電器替電池組充電。充電器與電池組專為搭配使用而特別設計。
- 除了為 DEWALT 可充電電池充電之外，這些充電器不可以用於其他用途。否則可能會導致火災、觸電或觸電致死。
- 切勿把充電器暴露在雨、雪之中。
- 中斷充電器的電源時，請拔除插頭而非拉扯電線。這樣會降低電源插頭及電線損壞的風險。
- 請確保電線的位置不會被踐踏、令人絆倒或引起其他方式的損壞或受壓。
- 除非絕對需要，否則請勿使用延長電線。使用不適當的延長電線會引起火災、觸電或觸電致死。
- 請勿將任何物件放在充電器上面，或是把充電器放在可能會堵住通風槽的柔軟表面，導致充電器的內部過熱。請將充電器放到遠離熱源的位置。充電器通過外殼頂部和底部的通風槽散熱。
- 切勿操作電線或插頭損壞的充電器—請立即更換損壞的部分。

- 如果充電器受到重擊、墜落或出現其他損壞情況，請勿使用充電器，並拿到授權維修中心修理。
- 切勿自行拆卸充電器。需要維護或修理時，請拿到授權維修中心。重新組裝不當可能會導致觸電、觸電致死或火災。
- 若電源線損毀，必須讓製造商、檢修代理或類似合格人員更換以避免發生危險。
- 在試圖清潔之前，請將充電器的插頭從電源插座上拔掉，這樣可以減低觸電風險。取出電池組並不能降低這種風險。
- 切勿試圖將兩個充電器連接在一起。
- 充電器是為標準 110V 家用電源而設計。切勿試圖使用其他電壓。本規定不適用於車載充電器。

妥善保存這些安全指示

充電器

DCB107、DCB112、DCB113、和 DCB115 充電器可以向 10.8V、12V、18V、20V 鋰離子 XR 和 XR FLEXVOLT™ (DCB123, DCB125, DCB127, DCB141, DCB142, DCB143, DCB144, DCB145, DCB181, DCB182, DCB183, DCB183B, DCB184, DCB184B, DCB185, DCB205, DCB546, DCB606, DCB609) 電池組充電。

DCB118 充電器可以向 18V 鋰離子 XR 和 XR FLEXVOLT™ (DCB181, DCB182, DCB183, DCB183B, DCB184, DCB184B, DCB185, DCB546, DCB606, DCB609) 電池組充電。

DeWALT 充電器毋須調節，極易使用。







為電池充電 (圖 1)

1. 放進電池組前，先將充電器的插頭插到適當的插座。
2. 將電池組 (H) 放進充電器，確保電池組已完全放入。紅燈 (充電中) 會重複閃爍，這表示充電程序已經開始。
3. 當紅燈會持續亮起時，代表充電完成。此時，電池組的電力全滿，可以立即使用或是留在充電器裡。若要從充電器中卸下電池組，請按下電池組上的電池釋放按鈕 (I)。

注：為了確保鋰離子電池組的效能及使用壽命最大化，在第一次使用電池組之前必須完全充電。

充電器操作

如需瞭解電池組的充電狀態，請參閱以下指示燈。

充電指示燈 DCB107, DCB112, DCB113, DCB115, DCB118	
	充電中 
	已完全充電 
	電池組熱/冷延遲* 

*DCB107, DCB112, DCB113, DCB115, DCB118: 紅燈將會繼續閃爍，但在執行此操作期間黃色指示燈也將亮起。當電池組達到適當溫度後，黃色指示燈將熄滅，充電器將恢復充電程序。

相容的充電器 (s) 將不會為有故障電池組充電。充電器將不會亮燈，或顯示電池組故障或充電器閃爍圖案，以提示電池組出現故障。

注：這也可能表示充電器有問題。

若充電器指示存在問題，請將充電器和電池組送往授權服務中心進行檢測。

電池組熱 / 冷延遲

當充電器偵測到電池組過熱或過冷時，將會自動啟動電池組熱 / 冷延遲模式，並暫停充電直到電池組達到適當溫度。然後充電器將自動轉換至電池組充電模式。此功能將確保電池組的使用壽命最大化。

冷電池組的充電速度大約是暖電池組的一半。該電池組將在整個充電過程中保持較慢的充電速度，即使電池組變暖，充電速度亦不會回復至最大充電速度。

DCB118 充電器配備專用於冷卻電池組的內置風扇。當電池組需要冷卻時，風扇會自動開啟。若風扇運作不正確或通風槽堵塞，切勿操作充電器。請勿讓異物進入充電器內部。

僅限鋰離子電池組

XR 鋰離子工具的設計具有電子保護系統，可保護電池組，避免過載、過熱或深度放電。

如果電子保護系統啟動，本工具會自動關閉。如果出現此情況，請將鋰離子電池組放進充電器直到電力全滿。

牆面安裝

DCB107, DCB112, DCB113, DCB115, DCB118

這些充電器經過精心設計，可以安裝在牆面上或立在桌面或工作表面上。若採用牆面安裝，請將充電器安裝在電源插座連接範圍內的位置，並遠離角落或可能阻礙空氣流動的障礙。將充電器的背面用作在牆面上確定安裝螺絲位置的型板。使用長度至少 25.4 mm、螺絲直徑為 7-9 mm 的牆用螺絲 (另售) 牢固安裝充電器，旋進木料的最佳深度為螺絲大約有 5.5 mm 長度露在木料外。將露出的螺絲與充電器背面的槽對齊，並完全接合到槽中。

充電器清潔指示



警告：觸電危險。在清潔之前，請將充電器的插頭從 AC 電源插座上拔掉。 使用軟布或非金屬軟刷，去除充電器外部的污垢和油脂。請勿使用水或任何清潔劑。不要讓任何液體進入工具；不要讓工具的任何部分浸入液體中。

所有電池組之重要安全指示

購買更換電池組時，務必附上目錄號和電壓資料。

包裝內的電池組並未完全充電。在使用電池組和充電器之前，請先閱讀以下安全指示。並遵循所列的充電程序。

請閱讀所有指示

- 不要在易爆環境，如有易燃液體、氣體或粉塵的環境中進行充電或使用電池。將電池組放進充電器或拆除電池可能會點燃粉塵或氣體。
- 切勿強行將電池放進充電器。切勿以任何方式改裝電池組以在不相容的充電器中使用，否則電池組可能會破裂，導致嚴重人身傷害。
- 只可使用 DEWALT 充電器為電池充電。
- 切勿將水分或其他液體飛濺到電池組或將電池組浸沒。
- 切勿在溫度可能達到或超過 40°C(104°F) 的地方 (例如夏季的室外貨棚或金屬建築物) 儲存或使用本工具和電池。



警告！ 不論是因為任何理由，都不要嘗試打開電池。如果電池組的外殼破裂或損毀，請勿放進充電器。切勿撞擊、摔落或損毀電池組。切勿使用受到重擊、墜落或出現其他損壞情況的電池組或充電器 (例如釘子刺穿、以錘子敲打或踐踏)。否則可能會引起觸電或觸電致死。損毀的電池組應該送回維修中心進行回收。



警告：有火災危險。 切勿在儲存或搬運電池組時讓金屬物件接觸暴露的電池兩極。例如，請勿將電池組放在帶有鬆動的釘子、螺絲、鑰匙等的地方 (如圍裙、口袋、工具箱、產品包裝箱、抽屜等)。



小心：不使用工具時，請將工具平放在沒有絆倒或跌落危險的穩定平面上。 一些具有大型電池組的工具可以直立但可能會輕易被撞到。

鋰離子 (LI-ION) 之特殊安全指示

- 即使電池組已嚴重損毀或磨損，也請勿焚燒電池組。電池組可能會在火中爆炸。灼燒鋰離子電池組時會產生有毒氣體和物料。
- 如果電池液體接觸到皮膚，請立即以中性肥皂和清水沖洗接觸範圍。若電池液進入眼睛，立即用清水沖洗 15 分鐘或直到刺激消失。如果需要接受治療，電池的電解質由液化有機碳酸鹽和鋰鹽構成。
- 開啟的電池中的物質可能會導致刺激呼吸道。請保持空氣流通。如果症狀持續，請尋求醫療協助。



警告：燒傷危險。 電池液如遇到火花或火焰可能會引起燃燒。

運輸



警告：有火災危險。 電池運輸途中，若兩級意外接觸導電材料，可能會引發火災。運輸電池時，確保電池兩極受到保護並與可能接觸兩極並導致短路的材料隔離。

DEWALT 電池符合行業和法律標準 (包括聯合國危險貨物運輸建議書、國際航空運輸協會 (IATA) 危險物品處理規則、國際海運危險物品 (IMDG) 處理規則以及國際公路運送危險物品歐洲協議 (ADR) 規定的所有適用運輸規章)。鋰離子電池和電池組均已根據《聯合國危險貨物運輸建議書測試與標準手冊》第 38.3 節的規定進行測試。

大多數情況下，不會將運輸 DEWALT 電池組分歸為完全管制的第 9 類危險品。一般只有在運輸中包含、標稱能量大於 100 瓦時 (Wh) 的鋰離子電池時，才會將其分歸為完全管制的第 9 類危險品。所有鋰離子電池外殼上均標註有瓦時等級。此外，由於規章的複雜性，DEWALT 不建議對鋰離子電池組單獨採用空運，不論其標稱能量是多少瓦時，都是如此。若電池組的標稱能量不超過 100Whr，可以同時空運工具與電池組 (組合套件)。

無論運輸是否納入完全管制範圍內，運輸方均有責任諮詢瞭解針對包裝、標籤 / 標記及單據要求的最新規定。

手冊本節資訊基於良好商譽原則提供，在編製文件時被視為準確無誤。但不提供任何明示或暗示的保證。買方負有確保其行為遵守適用法規的責任。

運輸 FLEXVOLT™ 電池

DEWALT FLEXVOLT™ 電池有兩種模式：**使用與運輸。**

使用模式：若 FLEXVOLT™ 電池單獨使用或在 DEWALT 18V 產品中使用時，將作為 18V 電池運作。若 FLEXVOLT™ 電池在 54V 或 108V (兩個 54V 電池) 產品中使用，將作為 54V 電池運作。

運輸模式：將護蓋連接至 FLEXVOLT™ 電池時，電池將處於運輸模式。在運輸時，請將護蓋保留在電池上。

在運輸模式下，若將電池組內的一連串電池中斷電氣連接，會導致 3 個電池各自的瓦時 (Wh) 標稱值低於 1 個電池組的瓦時標稱值。這樣電池數量雖然增加到 3 個，但瓦時標稱值更低，因此能避開針對較高瓦時電池的運輸規章。

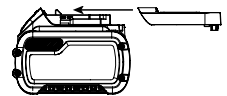

運輸 Wh 標稱值
3 x 36Wh，表示運輸 3 個電池，每個電池的標稱值為 36 瓦時。使用 Wh 標稱值為 108 瓦時 (表示使用 1 個電池組)。

使用與運輸標籤標示的示例



電池組

電池類型

DCD991 和 DCD996 使用 18V 鋰 - 離子 XR 和 XR FLEXVOLT™ 電池組可以使用以下電池組：DCB181、DCB182、DCB183、DCB183B、DCB184、DCB184B、DCB185、DCB205、DCB546、DCB606、DCB609。如需詳細資訊，請參閱**技術資料**。

儲存建議

1. 涼爽、乾燥、太陽不會直接照射、不會過熱或過冷的地方，就是電池組的最佳存放地點。為達到最大效能和使用壽命，不使用電池時請以室溫儲存電池組。
2. 欲長期儲存，建議將電力全滿的電池組從充電器卸下，儲存於涼爽、乾燥處，使電池組效能達到最佳。

註：電池組不應在電力耗盡的情況下儲存。在使用之前，電池組必須再次充電。

充電器和電池組上的標籤

除了該手冊上標注的圖示之外，充電器和電池組上的標籤也可能出現下列圖示：



使用前請先閱讀該說明手冊。



充電時間請見**技術資料**。



切勿插入導電體。



切勿為損毀的電池組充電。



切勿暴露在水中。



立即更換損壞的電線。



只在溫度介於 4°C 至 40°C 之間充電。



僅供室內使用。



棄置電池組時要顧及環保。

LI-ION



只使用指定的 DeWALT 充電器為 DeWALT 電池組充電。使用 DeWALT 充電器對指定的 DeWALT 電池以外的電池組充電會爆裂或導致其他危險情形。



切勿焚化電池組。



使用：使用時沒有運輸護蓋，Wh 標稱值為 108Wh (具有 108Wh 的 1 個電池組)。



運輸：運輸時有內建 - 運輸護蓋，Wh 標稱值為 3x36Wh (具有 36Wh 的 3 個電池)。

套裝內的物件

本套裝包括：

- 1 個無碳刷充電式電鑽 / 起子 (DCD991)
- 1 個無碳刷充電式鎚鑽 (DCD996)
- 1 個鋰 - 離子電池組 (M1、P1、T1)
- 2 個鋰 - 離子電池組 (M2、P2、T2)
- 3 個鋰 - 離子電池組 (M3、P3、T3)
- 1 本 Tool Connect™ App 使用手冊
- 1 個套件盒
- 1 個充電器
- 1 個側手柄
- 1 本使用手冊

附註：N 型號不隨附電池組、充電器和工具箱。NT 型號不隨附電池組和充電器。B 型號包含 Bluetooth® 電池組。

注：Bluetooth® 文字標記與標誌是歸 Bluetooth®, SIG, Inc. 所有的註冊商標，DeWALT 對此類標記的任何使用皆已取得授權。其它商標及商品名稱歸屬於其各自所有者。

- 檢查工具、部件或配件有否在運送途中損壞。
- 操作前，請抽空徹底地閱讀和掌握本手冊的內容。

說明 (圖 1)



警告：切勿改動本電動工具或其任何部件。可能導致損害或人身傷害。

- A. 觸發開關
- B. 正 / 反控制按鈕
- C. 工作燈
- D. 夾頭
- E. 扭矩調節環
- F. 齒輪變速器

- G. 側手柄
- H. 電池組
- I. 電池釋放按鈕
- J. 皮帶扣
- K. 安裝螺絲
- L. 磁力鑽頭夾持器
- M. 工作燈開關
- N. 工作燈弱光模式
- O. 工作燈中光模式
- P. 聚光燈模式
- Q. 電量計
- R. 主手柄

設計用途

這些電鑽 / 起子機 / 電錘鑽是為專業鑽孔、衝擊鑽孔和螺絲安裝而設計。本工具適用於藍牙 Bluetooth® 電池技術以及 DeWALT TOOL CONNECT™ APP。請參閱您的 Tool Connect™ App 使用手冊以瞭解更多資訊。

切勿在潮濕有水或存有易燃液體或氣體的環境下使用工具。

這些電鑽 / 起子機 / 電錘鑽是專業電動工具。

切勿讓兒童接觸此工具。缺乏經驗的操作人員需要在監督下使用本工具。

- **兒童和體弱者。**兒童或體弱者在沒有他人監督的情況下不適宜使用本工具。
- 體力、感覺或智力不足，以及缺乏經驗、知識或技能的人員（包括兒童）不適合使用本產品，除非一旁有能為他們安全負責的監督人員。請勿讓兒童單獨接觸本工具。

電氣安全

電動機只適用一種電壓。請務必檢查電池組電壓是否與銘牌一致。並且確保充電器的電壓與您的電源電壓一致。



您的 DeWALT 充電器根據 IEC60335 進行雙重絕緣，因此不需要使用接地線。

若電源線損壞，必須使用 DeWALT 維修機構提供的專用電線進行更換。

使用延長纜線

如非絕對必要，否則不要使用延長電線。請使用與充電器的輸入功率相匹配的認可延長電纜（請參閱**技術資料**）。導電體的最小尺寸為 1mm²，最長為 30 米。

使用電纜捲筒時，每次必須把電纜完全展開。

裝配與調整



警告：為了減低造成嚴重人身傷害的風險，在進行任何調整或卸下或安裝附件或配件之前，切記關掉工具的電源並取出電池組。意外啟動工具可能會造成傷害。



警告：僅使用 DeWALT 電池組及充電器。

安裝和取出電池組 (圖 2)

註：為了達到最好的效果，請確保電池組已完全充電。

將電池組安裝到工具手柄中

1. 將電池組 (H) 與工具手柄裡的軌道對齊 (圖 2)。
2. 將電池組滑入手柄，直到電池組在工具內緊緊固定並確保不會脫落。

卸下工具內的電池

1. 按下電池釋放按鈕 (I) 將電池組從工具手柄中穩妥地拉出。
2. 按照本手冊有關充電器的章節所述，將電池組放進充電器。

按壓工具觸發開關並保持三秒鐘以釋放工具中可能仍然存在的少量電荷。工作燈可能會短暫亮起。

電量計電池組 (圖 2)

一些 DeWALT 電池組帶有包含三個綠色 LED 燈的電量計，可以指示電池組的剩餘電量。

若要啟用電量計，請按住電量計按鈕 (Q)。三個綠色 LED 燈將以組合方式亮起，以指示剩餘電量。電池電量低於可用限值時，電量計不會亮起，此時需要對電池充電。

注：電量計只指示電池組的剩餘電量。它並不指示工具功能，且根據工具組件、溫度和最終使用者的應用而有所不同。

變速開關 (圖 1)

若要開啟工具，請按下觸發開關 (A)。若要關閉工具，請鬆開觸發開關。本工具配有制動器。一旦完全鬆開觸發開關，夾頭就會馬上停止。

附註：不建議在變速範圍內進行持續使用。這會損壞開關，應當避免。

側手柄 (圖 1)



警告：為減低受傷風險，務必在已正確地安裝側手柄的情況下操作本工具。否則可能會導致側手柄在操作時鬆脫並失控。使用雙手操作本工具避免失控。

側手柄 (G) 夾住工具的前方，並可以 360° 轉動以方便右撇子 - 和左撇子 - 使用。必須緊緊扭緊側手柄，

以避免配件卡住或失速時工具發生旋轉。請確保緊握側手柄的遠端，以便在失速時仍能控制工具。

如果該型號不帶側手柄，則用一隻手抓住電鑽手柄，另一隻手則抓住電池組。

註：所有型號上都配備了側手柄。

正 / 反轉控制按鈕 (圖 1)

正 / 反轉控制按鈕 (B) 決定工具的方向，同時具備鎖止按鈕功能。

若要選擇正轉，請鬆開觸發開關，然後按下工具右邊的正 / 反轉控制按鈕。

若要選擇反轉，請放開觸發開關，然後按下工具右邊的正 / 反轉控制按鈕。

當控制按鈕處於中心位置時，工具會被鎖定在關閉位置。要改變控制按鈕的位置時，請確保觸發器已經鬆開。

註：當您改變轉動方向後第一次操作工具，您可能會在啟動時聽到卡嗒聲。這是正常現象，不代表工具故障。

扭矩調整環 / 電子離合器 (圖 3-5)

您的工具有一個可電子調節的扭矩螺絲起子機構，用來安裝和取出各種扣件。調整環 (E) 的周圍是編號。這些編號用於設定離合器以提供扭矩範圍。調整環上的編號越大，扭矩越高，且可安的扣件也越大。若要選擇任一編號，請旋轉調整環直到所需的編號與箭頭對齊。

三速排擋 (圖 1, 3-5)

藉助本工具的三速功能，您可進行換檔以獲得更大的適用性。若要選擇速度 1 (高扭矩設定)，請關閉工具並讓它停止轉動。將換檔器 (F) 向前滑動。速度 2 (中扭矩設定) 設於中間位置。速度 3 (最高扭矩設定) 設於後方。

附註：工具在使用過程中請不要換檔。確保電鑽完全停止之後再換檔。若換檔過程中出現故障，請確保換檔器處於三速設定中的任何一檔位。

若換檔器被卡住，或無法選擇需要的檔位，拉動觸發開關 (A) 以使發動機重新運轉。然後選擇檔位。

無鎖匙單套夾頭 (圖 6-8)



警告：不要嘗試透過握住夾頭前部並啟動工具來擰緊鑽頭 (或任何其它附件)。這可能會導致夾頭損壞和人身傷害。更換配件時，務必鎖定觸發開關並斷開工具電源。



警告：啟動工具之前應確保鑽頭安裝穩固。鬆動的鑽頭可能會從工具脫落，從而可能導致人身傷害。

您的工具配無鎖匙夾頭，帶有一個旋轉套管，以方便單手操作夾頭。若要插入鑽頭或其他配件，請執行以下步驟。

1. 關閉工具並斷開工具電源。
2. 用一隻手抓住夾頭的黑色套管 (D)，用另一隻手固定工具。逆時針旋轉套管 (從前方看) 到可接受所需配件的程度 (圖 6)。
3. 將配件插入夾頭約 19 公釐處 (圖 7)。然後用一隻手順時針旋轉夾頭套管，另一隻手則握住工具，將配件擰緊 (圖 8)。繼續旋轉夾頭套管直至聽到幾聲咔嗒聲以確保充分的握力。

若要鬆開配件，請重複上述 1 和 2 步驟。

擰緊夾頭時，務必用一隻手握住夾頭套管，用另一隻手握住工具，以獲得最大的緊密性。

LED 工作燈 (圖 1)

LED 工作燈 (C) 及其工作燈開關 (M) 位於工具的底座上。按壓觸發開關時，工作燈就會亮起。可以透過撥動工具底座上的開關來切換低 (N)、中 (O) 和聚光燈 (P) 模式。在所有模式下，如果觸發開關處於按下狀態，則工作燈會持續亮起。

當處於低 (N) 和中 (O) 設定時，光束會在鬆開觸發開關後 20 秒自動關閉。

聚光燈模式

高設定 (P) 為聚光燈模式。聚光燈將在觸發開關鬆開後持續亮起 20 分鐘。聚光燈熄滅前兩分鐘時，將閃爍兩次然後變暗。為避免閃光燈熄滅，輕輕按下觸發開關。



警告：當在中模式或聚光燈模式下使用聚光燈時，請勿直視光源或者將電鑽置於可能造成任何人直視光源的位置。可能導致嚴重的眼部傷害。



小心：當將工具用作聚光燈時，確保將工具緊固於不會造成絆倒或跌倒危險的穩定表面上。



小心：在將工具用作聚光燈前，請從夾頭拆下所有配件。可能導致人身傷害或財產損失。

電池電量低警告

當處於聚光燈模式下並且電池電量排放完時，聚光燈會閃爍兩次然後變暗。兩分鐘後，電池電量將排放完，電鑽會立即停機。此時，請更換充滿電的電池。



警告：為了降低受傷風險，請務必準備可用的備用電池或第二照明源 (若您覺得情況合適)。

皮帶扣和磁力鑽頭夾具 (圖 1)

要在薄的材料上鑽孔，請使用木塊墊住以預防材料損壞。



警告：為了減低造成嚴重人身傷害的風險，在進行任何調整或卸下或安裝附件或配件之前，切記關掉工具的電源並取出電池組。



警告：為了減低造成嚴重人身傷害的風險，切勿將工具懸吊於頭頂或用皮帶扣懸吊物件。只可以用工作皮帶懸掛工具的皮帶扣。



警告：為了減低造成嚴重人身傷害的風險，請確保固定皮帶扣的螺釘已緊固。



小心：為了減低造成人身傷害的風險，切勿在聚光燈模式下用皮帶扣懸吊電鑽。

重要：安裝或更換皮帶扣或鉗頭夾具時，請僅使用提供的螺絲 (K)。確保扭緊螺釘。

可根據使用者慣用左手或右手，使用提供的螺絲 (K) 將皮帶扣 (J) 和鉗頭夾具 (L) 固定在工具的任意一側。如果不需要使用皮帶扣或鉗頭，則可將其從工具上卸下。

若要移動皮帶扣或鉗頭夾具，請卸下將其固定到位的螺絲 (K)，然後在反面重新安裝。確保扭緊螺釘。

操作

使用說明



警告：請時刻遵守安全指示和適用的規則。



警告：為了減低造成嚴重人身傷害的風險，在進行任何調整或卸下或安裝附件或配件之前，切記關掉工具的電源並取出電池組。意外啟動工具可能會造成傷害。

正確的雙手放置位置 (圖 9)



警告：為降低遭受嚴重人身傷害的風險，務必如圖 9 所示正確放置雙手。



警告：為了減低造成嚴重人身傷害的風險，預期有突然反應時務必握緊。

正確的雙手放置位置是一隻手放在主手柄 (R) 上，另一隻手放在側手柄 (G) 上。

電鑽操作 (圖 4)



警告：為了降低造成嚴重人身傷害的風險，在進行任何調整或卸下或安裝附件或配件之前，切記關閉工具並斷開工具電源。



警告：為了減低造成人身傷害的風險，務必確保工件已穩固地固定或夾住。若

1. 使用換檔器選擇所需的速度 / 扭矩範圍以與操作計畫的速度和扭矩相符。將扭矩調整環 (E) 設定成電鑽符號。
2. 對於木材，應使用麻花鑽頭、扁鑽頭、機械螺旋鑽頭或孔鋸。對於金屬，應使用高-速鋼麻花鑽頭或孔鋸。在金屬上鑽孔時使用切割潤滑劑。鑄鐵和黃銅是例外，它們應保持乾燥而直接鑽孔。
3. 始終以與鑽頭方向成一直線的方式施加壓力。使用足夠的壓力讓鑽頭尖端持續穿透，但不要太用力以致讓電機失速或鑽頭偏斜。
4. 使用雙手緊握電鑽以控制電鑽的旋轉動作。
5. **電鑽失速**通常是由於過載導致。請立即鬆開觸發器，從工件上退出鑽頭，查找失速的原因。不要鬆開又按下觸發器以試圖啟動失速的電鑽 - 這會損壞電鑽。
6. 將鑽頭從已鑽好的洞拔出時，讓電機保持運轉。這有助於防止卡死。

螺絲起子操作 (圖 3)

1. 使用工具頂部三速換檔器 (F) 選擇所需的速度 / 扭矩範圍。如需使用扭矩調整環 (E)，將三速換檔器調至速度 2 或速度 3。這將保證有效控制緊固件，以確保螺釘已正確安裝和緊固。速度 1 能夠提供與速度 2 和速度 3 相同的離合器轉矩。但為了保證電子離合器的最佳性能，推薦優先使用速度 2 和速度 3。
 注：先使用最低的扭矩設定 (1)，然後增加數字至最高設定 (11) 以將扣件固定在所需深度。編號越小，扭矩輸出就越低。
2. 重設扭矩調整環 (E) 至所需扭矩的相關數字設定。在較小或隱蔽區域進行一些實際運轉以確定扭矩調整環的正確位置。

注：鈕矩調整環可以被隨時轉至任何數值。

電錘鑽操作 (圖 5)

1. 使用換檔器選擇所需的速度 / 扭矩範圍以與操作計畫的速度和扭矩相符。將扭矩調整環 (E) 設定成錘子符號。
2. 向後滑動換檔器 (F) (遠離夾頭)，選擇高速 3 設定。
3. 鑽孔時，只需對錘子施加足夠的力，以防止過度反彈。長期對錘子施加太大力量將造成鑽孔速度變慢並可能過熱。
4. 直線鑽孔，保持鑽頭與工件成直角。鑽孔時不要在鑽頭上施加側壓力，這將導致鑽頭凹槽阻塞，鑽孔速度變慢。

- 鑽深孔時，如果錘子速度開始減慢，在工具仍運轉的情況下，從孔中拔出部分鑽頭以幫助清理鑽屑。
- 對於磚石，只使用硬合金 - 鑽頭或磚石鑽頭。如果鑽屑平滑、均勻地流出，則表明鑽孔速度適當。

維護

DeWALT 電動工具採用卓越的設計，能夠長時間使用，並且只需最少的維護。若要持續獲得滿意的操作效果，需進行正確的工具維護和定期的清潔。



警告：為了減低造成嚴重人身傷害的風險，在進行任何調整或卸下或安裝附件或配件之前，切記關掉工具的電源並取出電池組。意外啟動工具可能會造成傷害。

充電器和電池組是不可檢修的裝置。



潤滑

本電動工具毋需額外潤滑。



清潔



警告：一旦通風口及其周圍積聚可見的粉塵，請立即使用乾燥的壓縮空氣吹掉主機外殼內的粉塵和灰塵。執行此步驟時，請佩戴經認可的護目裝備和防塵面罩。



警告：切勿使用溶劑或其他刺激性化學品來清潔工具的非金屬部件。這些化學品可能會削弱部件中使用的材料。只能使用抹布蘸中性肥皂水進行清潔。不要讓任何液體進入工具；不要讓工具的任何部分浸入液體中。

選購配件



警告：由於非 DeWALT 所提供的配件未在本產品上進行過使用測試，在本產品上使用這些配件可能會導致危險。為降低傷害危險，在本產品上只應使用 DeWALT 所推薦的配件。

如需進一步瞭解適用配件的相關資訊，請洽詢當地代理商。

保護環境



分類回收。帶有此標誌的產品和電池必須與一般家庭廢物分開處置。

產品和電池包含可重複使用或回收的材料，可降低對原材料的需求。請根據當地法規回收電氣產品和電池。更多資

訊，請造訪 www.2helpU.com。

可充電電池組

本電池組使用壽命長，如無法為理應輕鬆完成的工作提供足夠電量時，必須為電池組充電。在使用壽命結束時，請妥善處置以保護我們的環境：

- 使電池完全放電，然後將它從工具中卸下。
- 鋰 - 離子電池是可回收的。請將它們送往您的代理商或當地的回收站。所收集的電池組將會再循環利用或妥善處置。

進口商：新加坡商百得電動工具(股)公司台灣分公司

地址：台北市士林區德行西路 33 號 2 樓

電話：02-28341741

總經銷商：永安實業股份有限公司

地址：新北市三重區新北大道二段 137 號

電話：02-29994633

브러쉬리스 충전식 드릴 드라이버, DCD991

브러쉬리스 충전식 햄머드릴 드라이버, DCD996

축하합니다!

DEWALT 공구를 선택해 주셔서 감사합니다. DEWALT는 오랜 경험과 제품 개발 및 혁신을 통해 전문 전동 공구 사용자들이 인정하는 기업으로 자리잡아 왔습니다.

기술 데이터

		DCD991	DCD996
전압	V_{DC}	드릴 드라이버 18	햄머드릴 드라이버 18
배터리 유형		리튬 이온	리튬 이온
무부하 속도			
1단 기어	분 ⁻¹	0-450	0-450/500
2단 기어		0-1300	0-1300/1500
3단 기어		0-2000	0-2000/2250
분당타격수			
1단 기어	분 ⁻¹	-	0-8600
2단 기어		-	0-25,500
3단 기어		-	0-38,250
최대 토크 (하드/소프트)			
하드	Nm	95	95
소프트	Nm	66	66
척 크기	mm	1.5-13	1.5-13
최대 드릴 작업 용량:			
목재	mm	55	55
금속		15	15
석재		-	13
무게 (배터리 팩 제외)	kg	1.5	1.6

이 매뉴얼에 제공된 진동 레벨은 EN60745에서 표준화한 테스트에 따라 측정된 것이며 한 공구를 다른 공구와 비교하는 데 사용할 수 없습니다. 이는 진동 노출에 대한 예비 평가를 위해서도 사용할 수 있습니다.



경고: 표시한 진동 레벨은 공구를 주요 용도에 사용한 경우를 나타냅니다. 그러나 공구를 다른 액세서리와 함께 다른 용도에 사용하거나 부실하게 관리되는 경우 진동이 달라질 수 있습니다. 이로 인해 총 작업 기간에 걸쳐 노출 레벨을 상당히 증가시킬 수 있습니다.

또한 진동에 대한 노출 레벨 추정 시 공구 전원이 꺼졌을 때 또는 작동되고 있으나 실제로 작업을 하지 않은 시간을 고려해야 합니다. 이것은 총 작업 기간에 걸쳐 노출 레벨을 대폭 감소시킬 수 있습니다.

작업자가 진동의 영향을 받지 않도록 보호하기 위하여 공구 및 액세서리의 유지관리, 손을 따뜻하게 유지, 작업 패턴의 조정 등 추가적인 안전 조치를 확인해야 합니다.

배터리 팩	DCB181	DCB182	DCB183/B
배터리 유형	리튬 이온	리튬 이온	리튬 이온
전압	V_{oc}	18	18
용량	Ah	1.5	4.0
무게	kg	0.35	0.61

배터리 팩	DCB184	DCB185	DCB546
배터리 유형	리튬 이온	리튬 이온	리튬 이온
용량	Ah	5.0	1.3
무게	kg	0.62/0.67	0.35

충전기	DCB107		
전원 전압	V_{ac}	220	
배터리 유형	10.8/14.4/18 리튬 이온		
배터리 팩의 대략적인 충전 시간	분	60 (1.3 Ah)	70 (1.5 Ah)
		90 (2.0 Ah)	140 (3.0 Ah)
		185 (4.0 Ah)	240 (5.0 Ah)
무게	kg	0.29	

충전기	DCB112		
전원 전압	V_{ac}	220	
배터리 유형	10.8/14.4/18 리튬 이온		
배터리 팩의 대략적인 충전 시간	분	40 (1.3 Ah)	45 (1.5 Ah)
		60 (2.0 Ah)	90 (3.0 Ah)
		120 (4.0 Ah)	150 (5.0 Ah)
무게	kg	0.36	

충전기	DCB113		
전원 전압	V_{ac}	220	
배터리 유형	10.8/14.4/18 리튬 이온		
배터리 팩의 대략적인 충전 시간	분	30 (1.3 Ah)	35 (1.5 Ah)
		50 (2.0 Ah)	70 (3.0 Ah)
		100 (4.0 Ah)	120 (5.0 Ah)
무게	kg	0.4	

충전기	DCB115		
전원 전압	V_{ac}	220	
배터리 유형	10.8/14.4/18 리튬 이온		
배터리 팩의 대략적인 충전 시간	분	25 (1.3 Ah)	30 (1.5 Ah)
		40 (2.0 Ah)	55 (3.0 Ah)
		70 (4.0 Ah)	90 (5.0 Ah)
무게	kg	0.5	

충전기	DCB118		
전원 전압	V_{ac}	220	
배터리 유형	18/54 리튬 이온		
무게	kg	0.66	

정의: 안전 지침

다음 정의는 각 경고 문구의 심각도를 설명합니다. 사용 설명서를 읽고 다음 기호들에 유의하십시오.



위험: 절박한 위험 상태를 나타내며, 방지하지 않으면 **사망 또는 심각한 부상을 초래합니다.**



경고: 잠재적 위험 상태를 나타내며, 방지하지 않으면 **사망 또는 심각한 부상을 초래할 수 있습니다.**



주의: 잠재적으로 위험한 상태를 나타내며, 방지하지 않으면 **경미하거나 가벼운 부상을 초래할 수 있습니다.**

참고: 신체 부상을 초래하지 않는 행위를 나타내며, 방지하지 않으면 **재산상의 손해가 발생할 수 있습니다.**



감전 위험을 나타냅니다.



화재 위험을 나타냅니다.

전동 공구에 관한 일반 안전 경고



경고! 안전 경고와 지시사항을 모두 읽으십시오. 경고와 지시 사항을 준수하지 않으면 감전, 화재 및/또는 심각한 부상을 초래할 수 있습니다.

향후 참고할 수 있도록 모든 경고 및 지시 사항을 보관해두십시오.

경고에서 사용된 "전동 공구"라는 용어는 주 공급 전원에 의해 전기가 공급되는 (유선) 전동 공구 또는 충전식 (무선) 전동 공구를 의미합니다.

1) 작업장 안전

- a) **작업 영역을 청결히 하고 조명을 밝게 유지하십시오.** 혼잡하거나 어두운 작업장에서는 사고가 발생하기 쉽습니다.
- b) **가연성 액체, 가스 또는 먼지 등 폭발 가능성이 있는 환경에서 전동 공구를 사용하지 마십시오.** 전동 공구에서 먼지나 가스를 발화시킬 수 있는 불꽃이 될 수 있습니다.
- c) **전동 공구로 작업하는 동안에는 어린이와 주변 사람들이 작업 영역에 가까이 들어오지 못하도록 하십시오.** 주변이 산만해져 통제력을 잃을 수 있습니다.

2) 전기 안전

- a) **전동 공구의 플러그는 콘센트와 형식이 일치해야 합니다.** 플러그를 어떤 방식으로든 절대 개조하지 마십시오. 접지된 (지면 접지) 전동 공구에 어떤 어댑터 플러그도 사용하지 마십시오. 개조되지 않은 플러그 및 형식이 일치하는 콘센트를 사용하면 감전 위험이 줄어듭니다.
- b) **파이프, 라디에이터, 렌즈 및 냉장고 등과 같이 접지된 표면에 신체가 접촉하지 않도록 하십시오.** 신체가 접지되어 있으면 감전 위험이 높아집니다.
- c) **전동 공구를 비 또는 습한 환경에 노출하지 않도록 주의하십시오.** 전동 공구에 물이 들어가면 감전 위험이 높아집니다.
- d) **코드를 함부로 다루지 마십시오.** 코드를 사용하여 전동 공구를 운반하거나 잡아당기거나 플러그를 뽑지 마십시오. 열, 오일, 날카로운 모서리 또는 움직이는 부품에서 멀리 떨어진 장소에 코드를 보관하십시오. 코드가 손상되거나 얽혀 있으면 감전 위험이 높아집니다.
- e) **전동 공구를 실외에서 사용할 때는 실외 사용에 적합한 연장 코드를 사용하십시오.** 실외 사용에 적합한 코드를 사용하면 감전 위험이 줄어듭니다.
- f) **어쩔 수 없이 습한 장소에서 전동 공구를 사용해야 하는 경우에는 누전 차단기 (RCD) 로 보호된 전원을 공급하십시오.** RCD를 사용하면 감전 위험이 줄어듭니다.

3) 신체 안전

- a) **전동 공구로 작업할 때는 방심하지 말고 작업에 주의하면서 상식이 따르십시오.** 피곤한 상태이거나 약물, 술, 치료제를 복용한 상태에서는 전동 공구를 사용하지 마십시오. 전동 공구를 사용하는 중에 주의력을 잃어 순간적으로 부상을 당할 수 있습니다.
- b) **신체 보호 장비를 착용하십시오.** 항상 보안경을 착용하십시오. 적합한 상황에서 방진 마스크, 미끄럼 방지 안전화, 안전모 또는 청력

- 보호 기구 등의 보호 장비를 사용하면 신체 부상 위험이 줄어듭니다.
- c) **의도하지 않은 장비 가동 방지.** 전원 및/또는 배터리 팩에 연결한 상태로 공구를 선택 또는 운반할 때는 사전에 스위치가 꺼짐 위치에 있는지 반드시 확인하십시오. 스위치가 켜짐 위치에 있는 상태에서 스위치에 손가락이 닿은 상태로 전동 공구를 운반하거나 전동 공구에 전원을 공급하면 사고가 발생합니다.
- d) **전동 공구를 켜기 전에 모든 조정 키 또는 렌치를 제거하십시오.** 전동 공구의 회전 부품에 렌치나 키가 부착되어 있으면 부상을 당할 수 있습니다.
- e) **무리하게 팔을 뻗지 마십시오.** 항상 올바른 자세로 서서 균형을 유지하십시오. 그러면 예기치 않은 상황에서 전동 공구에 대한 제어력이 향상됩니다.
- f) **적절한 작업복을 착용합니다.** 헐렁한 옷이나 장신구를 착용하지 마십시오. 머리카락, 옷 및 장갑이 움직이는 부품에 닿지 않도록 유의하십시오. 헐렁한 옷, 장신구 또는 긴 머리가 움직이는 부품에 걸 수 있습니다.
- g) **먼지 배출 및 집진 시설 연결을 위한 장치 제공된 경우, 이들 장치가 연결되어 적절히 사용되고 있는지 반드시 확인하십시오.** 집진 장치를 사용하면 먼지와 관련된 위험을 줄일 수 있습니다.

4) 전동 공구 사용 및 관리

- a) **전동 공구에 무리한 힘을 가하지 마십시오.** 해당 용도에 맞는 올바른 전동 공구를 사용하여야 합니다. 올바른 전동 공구를 사용하여 설계된 속도로 작업을 더욱 안전하고 정확하게 수행할 수 있습니다.
- b) **켜지지 않거나 꺼지지 않는 경우 전동 공구를 사용하지 마십시오.** 스위치로 제어되지 않는 전동 공구는 위험하며 수리해야 합니다.
- c) **전동 공구를 조정하거나 액세서리를 변경하거나 보관하기 전에 전원 및/또는 배터리 팩에서 플러그를 빼십시오.** 이러한 예방적 안전 조치를 따라야 전동 공구가 갑자기 작동할 위험이 줄어듭니다.
- d) **사용하지 않는 전동 공구는 어린이의 손이 닿지 않는 곳에 보관하고, 전동 공구나 본지시 사항에 익숙하지 않은 사람이 전동 공구를 절대 사용하지 못하게 하십시오.** 전동 공구는 훈련을 받지 않은 사용자가 다루면 위험합니다.
- e) **전동 공구 유지 보수.** 움직이는 부품의 잘못된 정렬이나 바인딩, 부품 파손 및 기타 전동 공구의 작동에 영향을 미칠 수 있는 기타 모든 상태를 확인하십시오. 손상된 부분이 있는 경우 사용하기 전에 전동 공구를 수리하십시오. 많은 사고는 전동 공구를 제대로 유지 보수하지 않아 발생합니다.

- f) **절단 공구를 예리하고 깨끗한 상태로 유지하십시오.** 절단자석 가장자리를 예리하게 잘 유지하면 절단기를 사용할 때 바인딩이 적고 다루기가 용이합니다.
- g) **작업 환경과 수행할 작업을 고려하여, 본 지시 사항에 따라 전동 공구, 액세서리 및 톨 비트 등을 사용하십시오.** 본 사용 설명서의 내용과 다른 용도로 전동 공구를 사용하면 위험한 상황이 발생할 수 있습니다.

5) 배터리 공구 사용 및 관리

- a) **다시 충전할 때는 제조업체에서 지정한 충전기만 사용하십시오.** 한 배터리 팩 유형에 적합한 충전기를 다른 배터리 팩과 함께 사용할 경우 화재의 위험이 있습니다.
- b) **전동 공구를 사용할 때는 특수 설계된 배터리 팩을 함께 사용하십시오.** 다른 배터리 팩을 사용하면 부상을 입거나 화재의 위험이 있습니다.
- c) **배터리 팩을 사용하지 않을 때에는 클립, 동전, 키, 못, 나사 등의 금속 물체나, 단자 간에 연결할 수 있는 작은 금속 물체가 닿지 않도록 멀리 두십시오.** 배터리 단자가 단락되면 화상을 입거나 화재의 위험이 있습니다.
- d) **배터리를 과다 사용하면 액체가 배터리에서 흘러 나올 수 있으므로 접촉을 피하십시오.** 실수로 접촉한 경우에는 물로 씻으십시오. 액체가 눈에 들어가면 치료를 받으십시오. 배터리에서 나온 액체는 통증을 유발하거나 화상을 입힐 수 있습니다.

6) 정비

- a) **자격을 갖춘 기술자가 동일 교체 부품을 사용하여 정비 작업을 수행해야 합니다.** 그래야 전동 공구의 안전이 보장됩니다.

드릴/드라이버/햄머드릴에 특정하게 적용되는 추가 안전 규칙

- **임팩트 드릴 작업 시 귀 보호 장비를 착용하십시오.** 소음에 노출되면 청력이 손상될 수 있습니다.
- **보조 핸들 (공구와 함께 제공된 경우) 을 사용하십시오.** 제어력을 잃으면 신체 부상을 당할 수 있습니다.
- **절삭 액세서리 또는 패스너가 숨겨진 배선에 접촉할 수 있는 작업을 수행할 때는 절연된 손잡이 표면만 닿도록 하여 전동 공구를 잡으십시오.** "전류가 흐르는" 전선에 접촉된 절삭 액세서리 또는 패스너는 전동 공구의 노출된 금속 부품을 "전류가 흐르는" 상태로 만들어 작업자를 감전시킬 수 있습니다.
- **클램프 또는 다른 적절한 방식을 이용하여 안정된 작업대에 작업 공구들을 고정 및 지지하십시오.**

작업물을 손으로 잡거나 몸에 지지하는 행동은 불안정하며, 제어력을 잃을 수 있습니다.

- **장시간 햄머드릴을 사용할 때는 귀 보호 장비를 착용하십시오.** 높은 소음에 오랫동안 노출되면 청력이 손상될 수 있습니다. 햄머드릴로 인해 발생된 높은 소리 레벨로 인해 일시적인 청력 손실 또는 심각한 고막 손상이 발생할 수 있습니다.
- **안전 고글 또는 기타 눈 보호 장구를 착용하십시오.** 햄머 및 드릴 작업 시 파편이 날아갈 수 있습니다. 파편이 날아가 눈이 영구적으로 손상될 수 있습니다.
- **작업 중에는 공구와 햄머 비트가 뜨겁습니다.** 이들 공구를 만질 때는 장갑을 착용하십시오.

기타 발생 가능한 위험

진동 드릴 사용 시에는 다음과 같은 위험이 수반됩니다.

- 공구의 회전부를 만지거나 가열된 부위에 닿아 발생한 부상.

관련된 안전 규정을 준수하고 안전 장치를 사용한다고 해도 특정한 위험은 피할 수 없습니다. 이러한 위험은 다음과 같습니다.

- 청력 손상
- 액세서리를 교체할 때 손가락이 끼일 위험.
- 나무 가공 시 발생한 먼지를 들이마셔서 발생할 수 있는 건강 위험.
- 파편 날림으로 인한 신체 부상 위험.
- 장시간 사용으로 인한 신체 부상의 위험.

공구에 표시된 마크

공구에는 다음과 같은 그림이 있습니다.



사용 전에 사용 설명서의 내용을 숙지하십시오.

날짜 코드 위치

날짜 코드에는 제조년도가 포함되며 이 제조년도는 공구와 배터리의 탑재 이음부가 되는 케이스에 인쇄되어 있습니다.

예:

2016 XX XX
제조년도

모든 배터리 충전기에 대한 중요한 안전 지침

본 지침을 잘 보관해 두십시오. 본 사용 설명서에는 호환이 되는 배터리 충전기에 대한 중요한 안전 및 작업 지침이 포함되어 있습니다 (기술 데이터 참조).

- 충전기를 사용하기 전에 충전기, 배터리 팩, 그리고 배터리 팩 관련 제품에 대한 지침과 주의 표시를 숙지하십시오.



경고: 감전 위험. 충전기 내부에 액체가 들어가지 않도록 하십시오. 감전될 수 있습니다.



경고: 정격 잔류 전류가 30mA 미만인 누전 차단기 (RCD) 를 사용하는 것이 좋습니다.



주의: 화상 위험. 신체 부상의 위험을 줄이려면 DEWALT 충전용 배터리로만 충전하십시오. 다른 유형의 배터리는 폭발로 인한 신체 부상과 손상을 초래할 수 있습니다.



주의: 어린이가 본 제품을 가지고 놀지 못하도록 항상 주의해야 합니다.

참고: 특정 조건에서, 충전기가 전원 공급기에 연결되어 있으면 충전기 내부에 노출된 충전 접점이 이물질에 의해 단락될 수 있습니다. 철부스러기, 알루미늄 호일, 금속 입자 축적물 등의 전도성 이물질은 충전기 캐비트에 닿지 않게 해야 합니다. 캐비트 안에 배터리 팩이 없을 경우 항상 배터리 전용 공급기에서 충전기의 플러그를 뽑으십시오. 충전기를 청소할 때는 플러그를 뽑아야 합니다.

- **본 사용 설명서에 명시된 충전기 외의 다른 충전기로 배터리 팩을 충전하지 마십시오.** 본 충전기와 배터리 팩은 함께 사용하도록 특수 설계되었습니다.
- **이러한 충전기는 DEWALT 충전용 배터리 충전 이외의 용도로는 사용할 수 없습니다.** 다른 용도로 사용하면 화재, 감전 또는 감전사의 위험이 있습니다.
- **충전기가 비나 눈을 맞지 않도록 하십시오.**
- **충전기를 분리할 경우 코드가 아니라 플러그를 뽑으십시오.** 그래야만 전기 플러그 및 코드 손상의 위험이 줄어듭니다.
- **코드가 밟히거나 걸리거나 기타 원인에 의해 손상되거나 압박을 받지 않도록 유의하십시오.**
- **불가피한 경우가 아니면 연장 코드를 사용하지 마십시오.** 연장 코드를 잘못 사용하면 화재, 감전 또는 감전사의 위험이 있습니다.
- **충전기 위에 물건을 올려놓거나 부드러운 표면에 충전기를 두면 환기 슬롯이 막혀 내부가 과열될 수 있습니다.** 충전기는 열원에 가까이 두지 마십시오. 충전기는 하우징의 상단과 하단에 있는 슬롯을 통해 환기됩니다.
- **코드나 플러그가 손상된 충전기를 작동시키지 마십시오—즉시 교체하십시오.**

- **심한 충격을 받았거나 멀어뜨렸거나 기타의 방식으로 손상된 경우에는 충전기를 작동시키지 마십시오.** 공인 서비스 센터로 가져가십시오.

- **충전기를 분해하지 마십시오. 서비스나 수리가 필요한 경우에는 공인 서비스 센터로 가져가십시오.** 잘못 재조립하면 화재, 감전 또는 감전사의 위험이 있습니다.

- 전원 코드가 손상된 경우 사고 방지를 위해 제조업체, 서비스 대리점 또는 이에 준하는 자격을 가진 수리 기술자를 통해 즉시 교체하십시오.

- **청소하려면 먼저 충전기를 콘센트에서 분리하십시오. 그래야 감전 위험이 줄어듭니다.** 배터리 팩을 제거하는 것만으로 이러한 위험이 줄어들지는 않습니다.

- **절대로 충전기 두 개를 함께 연결하지 마십시오.**

- **충전기는 가정용 표준 전력 (220V) 에서 작동하도록 설계되어 있습니다. 다른 전압에서는 사용하지 마십시오.** 차량용 충전기는 제외됩니다.

본 지침을 잘 보관해 두십시오.

충전기

DCB107, DCB112, DCB113 및 DCB115 충전기는 10.8V, 14.4V, 18V 리튬 이온 XR 배터리 팩 (DCB123, DCB125, DCB127, DCB141, DCB142, DCB143, DCB144, DCB145, DCB181, DCB182, DCB183, DCB184, DCB185) 을 사용합니다.

DEWALT 충전기는 어떠한 조절 작업도 필요 없으며 최대한 작동하기 쉽게 설계되었습니다.

배터리 충전 (그림 1)

1. 배터리 팩을 끼우기 전에 충전기를 적절한 콘센트에 꽂습니다.
2. 충전기에 배터리 팩 (H) 을 끼우고 배터리 팩이 완벽히 장착되었는지 확인하십시오. 빨간색 (충전 중) 표시등이 반복해서 깜박이면서 충전 프로세스가 시작되었음을 알립니다.
3. 충전이 완료되면 빨간색 불이 계속 켜져 있습니다. 배터리 팩이 완전히 충전되면 바로 사용하거나 충전기에 그대로 둡니다. 배터리 팩을 충전기에서 분리하려면, 배터리 팩에 있는 배터리 탈착 버튼 (I) 을 누릅니다.

참고: 리튬이온 배터리 팩의 성능과 수명을 극대화하려면 처음 사용하기 전에 배터리 팩을 완전히 충전시키십시오.

충전기 작동

배터리 팩의 충전 상태는 아래 표시등을 참조하십시오.

충전 표시등: DCB107, DCB112, DCB113, DCB115

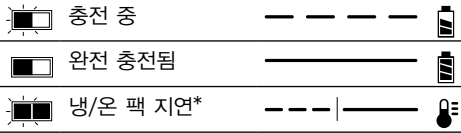

*DCB107, DCB112, DCB113, DCB115: 빨간색 표시등이 계속 깜박거리지만, 노란색 표시등은 이 작동 동안 계속 켜져 있습니다. 배터리 팩이 적정 온도에 도달하면, 노란색 표시등이 꺼지고 충전기에서 충전 절차를 다시 시작합니다.

이 호환 충전기는 손상된 배터리 팩은 충전하지 못합니다. 충전기는 불이 켜지지 않거나 문제가 있는 팩을 표시하거나 충전기의 깜빡이는 패턴에 의해 배터리 고장을 나타냅니다.

참고: 이는 충전기 고장을 의미할 수도 있습니다.

충전기에 문제가 표시되는 경우 충전기와 배터리 팩을 공인 서비스 센터로 가져 가서 테스트를 받아 보십시오.

냉/온 팩 지연

충전기에서 너무 뜨겁거나 차가운 배터리 팩이 감지되면, 냉/온 팩 지연이 자동으로 시작되어 배터리 팩이 적절한 온도가 될 때까지 충전이 중단됩니다. 이 과정이 끝나면 충전기가 자동으로 팩 충전 모드로 전환됩니다. 이 기능은 배터리 팩 수명을 최대한으로 보장하기 위한 것입니다.

차가운 배터리 팩은 따뜻한 배터리 팩보다 더 느린 속도로 충전됩니다. 충전 사이클 전체에 걸쳐 배터리 팩은 이렇게 느린 속도로 충전되며 배터리 팩이 따뜻해지더라도 최대 충전 속도로 복원되지 않습니다.

리튬이온 배터리 팩에만 해당

XR 리튬이온 배터리 팩은 배터리에 과부하가 걸리거나 과열 또는 완전 방전되는 것을 방지하는 전자 보호 시스템으로 설계되었습니다.

이 공구는 전자 보호 시스템이 작동하면 자동으로 꺼집니다. 이러한 경우 리튬 이온 배터리가 완전히 충전될 때까지 충전기에 리튬 이온 배터리 팩을 넣으십시오.

벽 장착

DCB107, DCB112, DCB113, DCB115

이들 충전기는 테이블 또는 작업 표면에 똑바로 세우거나 벽에 장착할 수 있도록 설계되었습니다. 벽에 장착하는 경우, 충전기는 전기 콘센트에 닿을 수 있는 범위 내에 놓고, 공기 흐름이 방해될 수 있는 코너 또는 기타 장애물로부터 멀리 두십시오. 벽에서 장착 나사의 위치는 견본으로 충전기의 뒤쪽을 사용하십시오. 나사 머리 직경이 7~9 mm인 최소 25.4 mm 길이의 적고보드 나사 (별도 구매) 를 사용해서 충전기를 단단히 장착하고, 노출된 나사의 약 5.5 mm 를 남겨 두고 최적의 길이로 목재에 고정합니다. 충전기 뒤쪽의 구멍을 노출되어 있는 나사에 맞추고 구멍에 완전히 맞물리도록 하십시오.

충전기 청소 지침



경고: 감전 위험. 청소하려면 먼저 충전기를 AC 콘센트에서 분리하십시오. 형광이나 부드러운 금속 이의 브러시로 충전기 외관 부분에 묻은 먼지 및 기름을 제거할 수 있습니다. 물이나 세척제를 사용하지 마십시오. 공구 내부에 액체를 넣거나 공구 부품을 액체에 담그는 행동은 절대 금물입니다.

모든 배터리 팩에 대한 중요한 안전 지침

배터리 팩 교체를 하기 위해 주문할 때는 카탈로그 번호와 전압을 반드시 확인하고 표기해야 합니다.

배터리 팩은 포장박스에서 꺼낼 때 완전히 충전된 상태가 아닙니다. 배터리 팩과 충전기를 사용하기 전에 아래 안전 지침을 숙독하십시오. 그런 다음 설명된 충전 절차를 따르십시오.

모든 지시 사항을 읽으십시오.

- 가연성 액체, 가스 또는 먼지 등이 있는 폭발성 분위기에서 배터리를 충전하거나 사용하지 마십시오. 배터리를 끼우거나 충전기에서 분리할 때 먼지나 가스에 불이 붙을 수 있습니다.
- 충전기에 배터리 팩을 너무 세게 밀어 넣지 마십시오. 어떤 형태로든 호환되지 않는 충전기에 사용하기 위해 배터리 팩을 개조하지 마십시오. 배터리 팩이 파열되어 심각한 부상을 유발할 수 있습니다.
- DEWALT 충전기에서만 배터리 팩을 충전하십시오.
- 물이나 기타 액체가 튀어 묻거나 액체에 빠지지 않도록 하십시오.
- 온도가 40°C (104°F) 초과될 수 있는 곳 (여름철 허름한 창고 또는 금속 건물 등) 에 공구와 배터리 팩을 보관하거나 사용하지 마십시오.



경고: 어떤 이유로든 배터리 팩을 절대 분해하지 마십시오. 배터리 팩 케이스가 깨지거나 손상되면 충전기에 넣지 마십시오. 배터리 팩을 쪼개거나 떨어뜨리거나 손상시키지 마십시오. 강한 충격을 받았거나, 떨어뜨렸거나, 차에 치였거나 기타의 원인으로 어떤 방식으로든 손상된 (뭉치 박히거나 망치로 맞았거나 밟힘) 배터리 팩이나 충전기는 사용하지 마십시오. 감전 또는 감전사의 위험이 있습니다. 손상된 배터리 팩은 재활용을 위해 서비스 센터에 반환해야 합니다.



경고: 화재 위험. 배터리 팩을 보관하거나 휴대할 때는 노출된 배터리 단자에 금속 물체가 닿지 않도록 하십시오. 예를 들어, 못, 나사, 키 등이

있는 약치마, 주머니, 도구상자, 제복 키트 상자, 서랍 등에 배터리 팩을 두지 마십시오.



주의: 사용하지 않는 공구는 걸려 넘어지거나 떨어질 위험이 없는 안정된 표면에 놓혀 두십시오. 배터리 팩이 큰 일부 공구들은 배터리 팩 위에 바로 서 있지만 쉽게 넘어질 수 있습니다.

리튬 이온 (Li-ION) 에 대한 추가 안전 지침

- **배터리 팩이 심하게 손상되거나 완전히 낡았다라고 절대 소각하지 마십시오.** 배터리 팩은 불 속에서 폭발할 수 있습니다. 리튬이온 배터리 팩은 연소되면서 독성 연기와 물질을 발생시킵니다.
- **배터리 내용물이 피부에 닿으면 즉시 중성 세척제로 해당 부위를 씻으십시오.** 배터리 액체가 눈에 들어갔을 경우, 15분 정도 또는 통증이 가실 때까지 눈을 뜨고 물로 씻어냅니다. 치료가 필요한 경우를 위해, 배터리 전해질은 액체 유기 탄산염과 리튬염의 혼합물로 구성되어 있음을 알아 두십시오.
- **열린 배터리 셀의 내용물은 호흡기를 일으킬 수 있습니다.** 신선한 공기를 마시십시오. 증상이 계속되면 치료를 받으십시오.



경고: 화상 위험. 배터리 액은 불꽃이나 화염에 노출되면 연소될 수 있습니다.

운반



경고: 화재 위험. 배터리를 운반할 때 배터리 단자가 실수로 전도성 물질과 닿을 경우 화재 위험의 가능성이 있습니다. 배터리를 운반할 경우에는 배터리 단자가 보호되어 있고, 물체에 닿을 경우 단락을 일으킬 수 있는 물체로부터 제대로 절연되어 있는지 확인하십시오.

DEWALT 배터리는 위험물운송규칙 (Transport of Dangerous Goods) , IATA (International Air Transport Association, 국제 항공 운송 협회) 위험물 규정, IMDG (International Maritime Dangerous Goods, 국제해상위험물운송) 규칙 및 위험물 도로운송에 관한 ECE의 규칙 (European Agreement Concerning The International Carriage of Dangerous Goods by Road, ADR) 에 대한 UN 권고사항을 포함하여, 산업 및 법적 기준에 의한 규정에 따라 모든 해당 운송 규정을 준수하고 있습니다. 리튬 이온 전지 및 배터리는 위험 화물 테스트 및 기준 설명서에 대한 UN 권고 38.3항에 따라 테스트되었습니다.

대개의 경우에, DEWALT 배터리 팩 해상 운송은 완전 규제를 받는 Class 9 위험 물질로 분류되는 것에서 제외될 것입니다. 일반적으로, 에너지효율 등급이 100 와트시 (Wh) 보다 큰 리튬 이온 배터리를 포함하는 수송품만 완전 규제를 받는 Class 9에 따라 수송되어야 합니다. 모든 리튬 이온 배터리에는

팩에 와트시 등급이 표시되어 있습니다. 뿐만 아니라, 규정의 복잡성으로 인해 DEWALT는 와트 시 등급에 상관 없이 항공 운송 리튬 이온 배터리 팩을 단독으로 권장하지 않습니다. 배터리 팩의 와트시 등급이 100 Whr보다 크지 않을 경우는 제외됨으로 배터리 (폼보 키트) 가 포함된 공구의 수송품을 항공 운송할 수 있습니다.

수송품이 예외로 고려되든지 또는 완전 규제를 받는지 상관없이, 포장, 라벨링/표시 및 문서 요건에 관한 최신 규정을 참고하는 것은 운송 회사의 책임입니다.

설명서의 본 섹션에서 제공하는 정보는 성실하게 제공되며 문서가 작성될 당시에는 정확한 것으로 간주됩니다. 단, 명시되거나 함축적으로 보증은 제공되지 않습니다. 활동 시 해당 규정을 준수하는 것은 구매자의 책임입니다.

배터리 팩

배터리 유형

DCD991 및 DCD996은 18V 리튬 이온 XR 배터리 팩을 사용합니다.

이러한 배터리 팩은 다음을 사용할 수 있습니다. DCB181, DCB182, DCB183, DCB184, DCB185. 자세한 정보는 **기술 데이터**를 참조하십시오.

보관 권장 사항

1. 보관 장소로는 직사광선을 받지 않고 지나치게 덥거나 춥지 않은 시원하고 건조한 곳이 가장 좋습니다. 최적의 배터리 성능과 수명을 위해, 사용하지 않을 때에는 배터리 팩을 실온에서 보관하십시오.
2. 장기간 보관하는 경우, 최적의 결과를 위해 완전히 충전된 배터리 팩을 충전기에서 분리하여 차갑고, 건조한 장소에 보관하는 것이 좋습니다.

참고: 배터리 팩은 완전히 방전된 상태로 보관해서는 안됩니다. 사용 전에 배터리 팩을 재충전해야 합니다.

충전기 및 배터리 팩에 부착된 레이블

본 설명서에 사용된 그림 외에도 충전기 및 배터리 팩에 부착된 레이블에는 다음과 같은 그림이 표시되어 있습니다.



사용 전에 사용 설명서의 내용을 숙지하십시오.



충전 시간은 **기술 데이터**를 참조하십시오.



전도성 있는 물체로 시험하지 마십시오.



손상된 배터리 팩을 충전하지 마십시오.



물에 닿지 않도록 하십시오.



손상된 코드는 즉시 교체하십시오.



4°C ~ 40°C 사이에서만 충전하십시오.



실내 전용.



환경 보호 차원에서 배터리 팩을 폐기하십시오.

Li-ION



지정된 DeWALT 충전기¹로만 DeWALT 배터리 팩을 충전하십시오. DeWALT 충전기¹에 지정된 DeWALT 배터리 이외의 배터리 팩을 충전하면 폭발하여 다른 위험한 상황으로 이어질 수 있습니다.



배터리 팩을 소각하지 마십시오.



사용: 운반 캡 없이 사용하고, Wh 등급은 108 Wh를 나타냅니다 (108 Wh의 배터리 1개).



운반: 내장된 운반 캡으로 운반, Wh 등급은 3 x 36 Wh를 나타냅니다 (36 Wh의 배터리 3개).

포장 내용물

포장에는 다음 내용물이 들어 있습니다.

- 1 브러시리스 충전식 드릴/드라이버 (DCD991)
- 1 브러시리스 충전식 햄머드릴 (DCD996)
- 1 리튬이온 배터리 팩 (M1, P1)
- 2 리튬이온 배터리 팩 (M2, P2)
- 3 리튬이온 배터리 팩 (M3, P3)
- 1 공구박스
- 1 충전기
- 1 사이드 핸들
- 1 사용 설명서

참고: 배터리 팩, 충전기 및 공구박스는 N 모델에 포함되지 않습니다.

설명 (그림 1)



경고: 전동 공구 또는 전동 공구의 어떤 부품도 절대 개조하지 마십시오. 제품이 파손되거나 신체 부상을 당할 수도 있습니다.

- A. 트리거 스위치
- B. 전진/후진 제어 버튼

- C. 작업등
- D. 척
- E. 토크 조절 칼라
- F. 기어 변속장치
- G. 사이드 핸들
- H. 배터리 팩
- I. 배터리 탈착 버튼
- J. 벨트 후크
- K. 설치 나사
- L. 마그네틱 비트 홀더
- M. 작업등 스위치
- N. 저조도 작업등 모드
- O. 중조도 작업등 모드
- P. 조명등 모드
- Q. 잔량표시계
- R. 주 핸들

습한 환경이나 가연성 액체 또는 가스가 있는 장소에서 사용하지 **마십시오**.

본 드릴/드라이버/햄머 드릴은 전문가용 공구입니다. 어린이가 이 공구를 만지지 **않도록 하십시오**. 경험이 없는 작업자가 이 공구를 사용할 때는 감독자의 지도가 필요합니다.

- **어린이 및 노약자.** 본 제품은 어린이나 노약자가 사용하도록 설계되지 않았습니. 이러한 사람이 사용할 때는 감독이 필요합니다.
- 본 제품은 안전 책임을 맡고 있는 사람이 감독을 하고 있지 않은 한 경험, 지식 또는 기술이 부족하고 신체적, 감각적 또는 정신적 능력이 미약한 사람 (어린이 포함) 이 사용하도록 고안된 것이 아닙니다. 이 제품과 함께 어린이만 혼자 두어서는 안됩니다.

전기 안전

전기 모터는 한 가지 전압에만 맞추어 설계되었습니다. 배터리 팩 전압이 명판에 기재된 전압과 일치하는지 항상 확인하십시오. 또한 충전기의 전압이 주전원의 전압과도 일치하는지 확인하십시오.



DeWALT 충전기는 IEC60335에 따라 이중 절연되어 있습니다. 따라서 접지선이 필요하지 않습니다.

전원 코드가 손상된 경우에는 DeWALT 서비스 센터를 통해 특수 제작된 코드로 교체해야만 합니다.

연장 케이블 이용

연장 코드는 가급적 사용하지 마십시오. 사용 중인 전원공급기 정격전원에 맞는 승인된 연장 코드를 사용하십시오 (**기술 데이터** 참조). 최대 도체 크기는 1 mm², 최대 길이는 30 m입니다.

케이블 릴을 사용할 때는 항상 케이블을 완전히 푸십시오.

조립 및 조정



경고: 심각한 신체 부상의 위험을 줄이려면 공구를 조정하거나 부착물 또는 액세서리를 제거/설치하기 전에 공구를 끄고 배터리 팩을 분리하십시오. 공구가 갑자기 작동하여 부상을 당할 수 있습니다.



경고: DeWALT 배터리 팩과 충전기만 사용하십시오.

배터리 팩 삽입 및 공구에서 배터리 팩 분리 (그림 2)

참고: 최상의 결과를 위해 배터리 팩이 완전히 충전되었는지 확인하십시오.

배터리 팩을 공구 핸들에 설치하려면

1. 공구 핸들 안쪽의 레일에 배터리 팩 (H) 을 맞추다 (그림 2).
2. 공구에 배터리 팩이 견고하게 장착될 때까지 핸들에 밀어 넣고 분리되지 않는지 확인하십시오.

공구에서 배터리 팩을 분리하려면

1. 배터리 탈착 버튼 (I) 을 누르고 배터리 팩을 공구 핸들에서 완전히 빼냅니다.
2. 본 사용 설명서의 충전기 섹션에 설명된 대로 배터리 팩을 충전기에 삽입합니다.

공구 트리거를 3초간 당겨서 공구에 계속 남아 있을 수 있는 미량의 전하를 소멸시키십시오. 작업등이 잠시 켜질 수 있습니다.

잔량표시계 배터리 팩 (그림 2)

일부 DeWALT 배터리 팩에는 배터리 팩의 남아 있는 충전 레벨을 표시하는 세 개의 녹색 LED 등으로 구성된 연료계가 포함되어 있습니다.

배터리 잔량표시계를 작동시키려면, 배터리 잔량표시계 버튼 (O) 을 누릅니다. 녹색 LED 표시등 3개가 조합되어 커짐으로써 충전 잔량 수준을 나타냅니다. 배터리 잔량이 사용 가능한 한계치 미만이면 배터리 잔량표시계가 켜지지 않으며 배터리를 재충전해야 합니다.

참고: 연료계는 배터리 팩에 남아 있는 충전 레벨을 나타내는 것일 뿐입니다. 공구의 기능성을 나타내는 것이 아니며 제품 구성품, 온도 및 최종 사용자의 용도에 따라 변경될 수 있습니다.

변속 스위치 (그림 1)

공구를 켜려면 트리거 스위치 (A) 를 짝 쥐십시오. 공구를 끄려면 트리거 스위치를 놓습니다. 공구에는 브레이크가 장착되어 있습니다. 트리거 스위치가 완전히 해제되는 즉시 첫은 중지됩니다.

참고: 가변 속도 범위의 지속적 사용은 권장되지 않습니다. 지속적 사용은 스위치를 손상시킬 수 있으므로 피해야 합니다.

사이드 핸들 (그림 1)



경고: 신체 부상의 위험을 줄이려면 항상 사이드 핸들이 제대로 설치된 상태에서 공구를 작동하십시오. 그렇지 않으면 사이드 핸들이 공구 작업 중에 미끄러져 제어력을 잃을 수 있습니다. 제어력을 극대화하려면 공구를 두 손으로 잡으십시오.

사이드 핸들 (G) 을 기어 케이스의 앞면에 고정시키고 오른손 또는 왼손으로 사용할 수 있도록 360° 회전시킬 수 있습니다. 액세서리가 바인딩되거나 고착된 경우 공구의 비틀림 작용을 지탱할 수 있도록 사이드 핸들을 단단히 조여야 합니다. 고착되는 동안 공구를 제어하려면 사이드 핸들의 맨 끝을 잡으십시오.

모델에 사이드 핸들이 장착되어 있지 않을 경우, 핸들에 있는 손으로 드릴을 잡고 다른 손은 배터리 팩을 잡으십시오.

참고: 사이드 핸들은 모든 모델에 장착된 상태로 제공됩니다.

전진/후진 제어 버튼 (그림 1)

전진/후진 제어 버튼 (B) 은 공구 방향을 결정하며 잠금 해제 (lock-off) 버튼 역할도 합니다.

전진 회전을 선택하려면 트리거 스위치를 놓고 공구 오른쪽에 있는 전진/후진 제어 버튼을 눌러줍니다.

후진을 선택하려면 트리거 스위치를 놓고 공구 왼쪽에서 전진/후진 제어 버튼을 눌러줍니다.

제어 버튼이 중앙에 있으면 공구가 꺼진 상태로 잠기게 됩니다. 제어 버튼의 위치를 변경할 때는 반드시 트리거를 놓아야 합니다.

참고: 회전 방향을 변경한 후 처음으로 공구를 실행하면 작동 시 '짹' 소리가 들립니다. 이는 정상적 현상이며 고장이 아닙니다.

토크 조절 칼라/전자 클러치 (그림 3-5)

공구에는 다양한 모양과 크기의 잠금장치를 조이거나 제거하기 위한 전자 조절 토크 드라이버 메커니즘이 갖추어져 있습니다. 토크 조절 칼라 (E) 를 회전시키는 것은 숫자입니다. 이 숫자는 토크 범위를 제공할 클러치를 설정하는 데 사용됩니다. 칼라 숫자가 높을수록 조일 수 있는 잠금장치와 토크 수치도 높아집니다. 임의의 숫자를 선택하려면 원하는 숫자가 확실표와 맞을 때까지 회전하십시오.

3배속 기어링 (그림 1, 3-5)

공구의 3배속 기능을 통해 기어를 바꿔서 다양한 기능을 발휘할 수 있습니다. 속도 1을 선택하려면 (가장 높은 토크 설정값) 공구를 꺼서 멈추게 합니다.

기어 변속장치 (F) 를 앞으로 끝까지 미십시오.
속도 2 (중간 수준의 토크 및 속도 설정값) 가 중간 위치에 있습니다. 속도 3 (가장 높은 속도 설정값) 이 뒷부분에 있습니다.

참고: 공구가 작동 중인 경우에는 기어를 변경하지 마십시오. 기어를 변경하기 전에 항상 드릴이 완전히 멈추었는지 확인하십시오. 기어 변경 시 문제가 발생하면 기어 변속장치가 세 개의 속도 설정값 중 하나로 작동되고 있는지 확인하십시오.

속도 변속장치를 움직일 수 없거나 원하는 기어를 선택하기 어려운 경우, 트리거 스위치 (A) 를 당겨 모터를 돌립니다. 그런 다음 기어를 선택합니다.

키리스 단일 슬리브 척 (그림 6-8)



경고: 척의 앞부분을 잡고 공구를 쳐서 드릴 비트 (또는 기타 액세서리) 를 조이려고 시도하지 마십시오. 척이 손상되거나 신체 부상을 초래할 수 있습니다. 액세서리를 변경할 때는 항상 트리거 스위치를 잡고 전원에서 공구 플러그를 빼십시오.



경고: 공구를 시작하기 전에 항상 비트가 고정되어 있는지 확인하십시오. 비트가 느슨하면 공구에서 빠져 신체 부상을 초래할 수 있습니다.

본 공구에는 키리스 척이 사용되며 척을 한 손으로 작동시킬 수 있게 단일 회전 슬리브가 제공됩니다. 드릴 비트 또는 기타 액세서리를 삽입하려면 다음 단계를 따르십시오.

1. 공구를 끄고 전원에서 공구 플러그를 뽑니다.
2. 그림 6에 표시된 대로 척 (D) 의 검은색 슬리브를 한 손으로 잡고 다른 손으로 공구를 단단히 고정시킵니다. 원하는 액세서리를 포함할 수 있을 만큼 슬리브를 시계 반대 방향 (전면에서 보았을 때) 으로 크게 회전시킵니다.
3. 약 19 mm 액세서리를 척에 끼웁니다 (그림 7). 다른 한 손으로 공구를 잡고 있는 동안 한 손으로 척 슬리브를 시계 방향으로 돌려 단단히 조입니다 (그림 8). 단계에 따라 몇 번의 래칫 소리가 들릴 때까지 척 슬리브를 계속 회전시켜 그림핑 강도를 최대로 높입니다.

액세서리를 풀려면 위의 1단계와 2단계를 반복하십시오.

척 슬리브에서 한 손으로 척을 조이고 다른 손으로 공구를 잡아 최대한 조이십시오.

LED 작업등 (그림 1)

LED 작업등 (C) 과 작업등 스위치 (M) 은 공구 아래쪽에 있습니다. 작업등은 트리거 스위치를 누르면 작동됩니다. 공구 아래쪽에 있는 스위치를 이동해서 저조도 (N) , 중조도 (O) 및 조명등 (P) 모드를

변경할 수 있습니다. 트리거 스위치를 누르고 있으면 작업등이 모든 모드에서 계속 켜집니다.

저조도 (N) 및 중조도 (O) 설정에 있을 때, 빔은 트리거 스위치를 놓으면 20초 후에 자동으로 꺼집니다.

조명등 모드

높음 설정 (P) 은 조명등 모드입니다. 트리거 스위치를 놓은 후 20분 간 조명등이 작동됩니다. 조명등이 꺼지기 전 2분간 두 번 점멸한 다음 흐릿해 집니다. 조명등이 꺼지지 않도록 하려면 트리거 스위치를 가볍게 누릅니다.



경고: 중조도 또는 조명등 모드에서 작업등을 사용하는 동안, 광원을 쳐다보거나 드릴을 누군가가 등을 쳐다볼 수 있는 위치에 놓지 마십시오. 심각한 눈 부상을 당할 수 있습니다.



주의: 공구를 조명등으로 사용할 때는 걸려 넘어지거나 떨어질 위험이 없는 안정된 표면에 고정시켜 두십시오.



주의: 드릴을 조명등으로 사용하기 전에 척에서 모든 액세서리를 제거하십시오. 신체적 부상 또는 재산 피해를 입을 수 있습니다.

배터리 부족 경고

조명등 모드에 있고 배터리가 완전 방전 상태에 근접하면, 조명등이 두 번 깜빡인 다음 흐릿해 집니다. 2분 후에 배터리가 완전히 방전되고 드릴이 즉시 작동 중지됩니다. 이 때 충전된 배터리로 교체하십시오.



경고: 부상의 위험을 최소화하려면, 항상 상황이 허락하는 한 사용 가능한 예비 배터리 또는 보조 등을 준비하십시오.

벨트 후크 및 마그네틱 비트 홀더 (그림 1)



경고: 심각한 신체 부상의 위험을 줄이려면 공구를 조정하거나 부착물 또는 액세서리를 제거/설치하기 전에 공구를 끄고 배터리 팩을 분리하십시오.



경고: 심각한 부상의 위험을 줄이려면, 벨트 후크에서 과열된 공구 또는 물건을 매달지 마십시오. 작업 벨트에서 공구의 벨트 후크로만 거십시오.



경고: 심각한 부상의 위험을 줄이려면, 벨트 후크를 고정하는 나사가 고정되었는지 확인하십시오.



주의: 부상 또는 손상의 위험을 줄이려면, 조명등으로 사용하는 동안 벨트 후크를 사용해 드릴을 걸지 마십시오.

중요: 벨트 후크 또는 마그네틱 비트 홀더를 부착하거나 교체할 때 제공된 나사 (K) 만 사용하십시오. 나사를 단단히 고정하십시오.

왼손 또는 오른손잡이 사용자에게 맞게 제공된 나사 (K) 를 사용하여 벨트 후크 (J) 및 마그네틱 비트 홀더 (L) 를 공구 양쪽에 장착할 수 있습니다. 후크 또는 마그네틱 비트 홀더가 전혀 필요하지 않을 경우 공구에서 제거할 수 있습니다.

벨트 후크 또는 마그네틱 비트 홀더를 이동하려면 고정하고 있는 나사 (K) 를 제거하고 반대쪽에 다시 장착합니다. 나사를 단단히 고정하십시오.

조작

사용 지침



경고: 안전 지시 사항과 해당 규정을 항상 준수하십시오.



경고: 심각한 신체 부상의 위험을 줄이려면 공구를 조정하거나 부착물 또는 액세서리를 제거/설치하기 전에 공구를 끄고 배터리 팩을 분리하십시오. 공구가 갑자기 작동하여 부상을 당할 수 있습니다.

올바른 손의 위치 (그림 9)



경고: 심각한 신체 부상의 위험을 줄이려면 항상 그림 9와 같이 올바른 손을 위치하십시오.



경고: 심각한 신체 부상의 위험을 줄이려면, 항상 급작스러운 반동을 예상하고 확실하게 잡으십시오.

손 위치는 한 손을 기본 핸들 (R) 위에 놓고 다른 손을 사이드 핸들 (G) 위에 놓는 것이 바람직합니다.

드릴 조작 (그림 4)



경고: 심각한 신체 부상의 위험을 줄이려면 부착물 또는 액세서리를 조정하거나 제거/설치하기 전에 공구를 끄고 전원에서 공구 플러그를 뽑으십시오.



경고: 신체 부상의 위험을 줄이려면 항상 작업물이 앵커나 클램프로 단단히 고정되어 있는지 확인하십시오. 얇은 자재에 드릴 작업을 하는 경우에는 자재가 손상되지 않도록 "반침목"을 사용하십시오.

1. 속도와 토크를 계획된 작업과 일치시키려면 기어 변속장치를 사용하여 원하는 속도/토크 범위를 선택하십시오. 토크 조절 칼라 (E) 를 드릴 기호로 설정하십시오.
2. 나무의 경우 트위스트 비트, 스페이드 비트, 파워 오거 비트 또는 원통 톱을 사용하십시오. 금속의 경우 고속 스틸 트위스트 드릴 비트 또는 원통 톱을 사용하십시오. 금속 드릴 작업 시에는 절삭 윤활유를 사용하십시오. 건조 상태로 드릴 작업을 해야 하는 주철과 황동의 경우는 예외입니다.

3. 항상 비트에 직선으로 압력을 가하십시오. 드릴이 작업물을 파고들기에 충분한 압력을 가하되, 모터 또는 비트가 변형될 정도로 강한 압력을 가하지 마십시오.

4. 드릴의 비틀림 작용을 지탱할 수 있도록 두 손으로 공구를 단단히 잡으십시오.

5. **드릴의 회전이 멈추는 경우는** 일반적으로 과부하가 걸렸기 때문입니다. **트리거를 즉시 놓고**, 작업 대상물로부터 드릴 비트를 제거한 다음 회전이 멈춘 원인을 해결하십시오. **회전이 멈춘 드릴을 다시 작동시키기 위해 트리거를 당기고 놓는 동작을 취하지 마십시오. 드릴 손상의 원인이 됩니다.**

6. 뚫린 구멍 밖으로 비트를 빼낼 때 모터를 가동 상태로 유지하십시오. 그래야 걸림 현상이 방지됩니다.

드라이버 조작 (그림 3)

1. 공구 위쪽에 있는 3배속 기어 변속장치 (F) 를 사용하여 원하는 속도/토크 범위를 선택합니다. 토크 조절 칼라 (E) 를 사용하는 경우, 처음에 3배속 기어 변속장치를 속도 2 또는 3으로 설정합니다. 이렇게 하면 효과적인 잠금 장치 제어를 통해 나사를 사양에 맞게 정확하게 장착할 수 있습니다. 속도 1은 속도 2 및 3과 같은 동일한 클러칭 토크를 제공합니다. 단, 최적의 전자 클러치 성능을 위해, 속도 2 및 3이 선호됩니다.

참고: 잠금장치를 원하는 수준으로 설정하려면 먼저 최저 토크 설정 (1) 을 사용하고 최고 설정 (11) 으로 숫자를 높이십시오. 숫자가 낮을수록 토크 출력값도 낮아집니다.

2. 토크 조절 칼라 (E) 를 원하는 토크에 적합한 숫자 설정값으로 재설정하십시오. 토크 조절 칼라의 적절한 위치를 결정하려면 스크랩 또는 확인 안된 영역에서 실제로 몇 번 실행해 보십시오.

참고: 토크 조절 칼라는 언제든지 모든 숫자로 설정할 수 있습니다.

햄머드릴 조작 (그림 5)

1. 속도와 토크를 계획된 작업과 일치시키려면 기어 변속장치를 사용하여 원하는 속도/토크 범위를 선택하십시오. 토크 조절 칼라 (E) 를 햄머 기호로 설정하십시오.
2. 기어 변속장치 (F) 를 뒤로 (척에서 멀리) 밀어 고속 3 설정을 선택합니다.
3. 드릴 작업 시에는 햄머가 지나치게 튕겨지지 않을 정도로만 힘을 주십시오. 햄머에 장기간 너무 많은 힘을 가하면 드릴 속도가 느려지고 잠재적으로 과열될 수 있습니다.
4. 비트가 올바른 각도로 작업되도록 똑바로 드릴하십시오. 드릴 작업 시에는 비트에 사이드 압력을 가하지 마십시오. 비트의 나선형 홈이 막히거나 드릴 속도가 느려질 수 있습니다.

- 구멍을 깊게 드릴할 때 햄머 속도가 떨어지기 시작하면 아직 가동 중인 공구를 사용하여 구멍 밖으로 비트를 일부 빼내어 구멍 안에 먼지가 쌓이지 않도록 하십시오.
- 석재의 경우, 카바이드팁 톨니 비트 또는 석재 비트만 사용하십시오. 먼지가 균일하고 부드럽게 빠져나오면 드릴 속도가 적당한 것입니다.

본 제품에 DEWALT 권장 액세서리만 사용해야 합니다.

해당 액세서리에 대한 자세한 정보는 판매 대리점으로 문의하십시오.

유지 보수

DEWALT 전동 공구는 최소한의 유지 보수로 장기간에 걸쳐 작업이 가능하도록 설계되어 있습니다. 만족스러운 연속 작동은 적절한 공구 관리와 정기적인 청소에 따라 그 성능이 달라질 수 있습니다.



경고: 심각한 신체 부상의 위험을 줄이려면 공구를 조정하거나 부착물 또는 액세서리를 제거/설치하기 전에 공구를 끄고 배터리 팩을 분리하십시오. 공구가 갑자기 작동하여 부상을 당할 수 있습니다.

충전기 및 배터리 팩은 수리할 수 없습니다.



윤활방법

전동 공구는 별도의 윤활 작업이 필요하지 않습니다.



청소



경고: 통풍구 속이나 주변에 먼지가 쌓여있는 것이 보이면 가능한 한 자주 건조한 공기를 이용하여 몸체에서 먼지를 불어내십시오. 이 절차를 수행할 때에는 승인된 눈 보호 장구 및 승인된 방진 마스크를 착용하십시오.



경고: 공구의 금속 이외 부품을 청소할 때는 용제 등의 강력한 화학약품을 절대 사용하지 마십시오. 그렇지 않으면 이러한 부분에 사용된 재료가 약해질 수 있습니다. 항값에 물과 순한 비누를 적셔 닦아주십시오. 공구 내부에 액체를 넣거나 공구 부품을 액체에 담그는 행동은 절대 금물입니다.

선택 액세서리



경고: DEWALT에서 제공되지 않은 액세서리는 이 제품에 테스트되지 않았으므로, 그러한 액세서리를 이 공구와 함께 사용하면 위험할 수 있습니다. 신체 부상의 위험을 줄이려면

환경 보호



분리 수거. 이 기호가 표시된 제품과 배터리를 일반 가정용 쓰레기와 함께 처리하면 안됩니다.

제품과 배터리에는 재활용되거나 재활용되고 고철 자원에 대한 수요를 줄일 수 있는 자재가 포함되어 있습니다. 전기 제품과 배터리는 지역 규정에 따라 재활용하십시오. 자세한 내용은 www.2helpU.com에서 찾아 볼 수 있습니다.

충전용 배터리 팩

이전에 쉽게 수행했던 작업에 대해 충분한 힘을 발휘하지 못하는 배터리 팩은 재충전해야 합니다. 배터리 수명이 다하면 환경 보호 차원에서 배터리 팩을 폐기하십시오.

- 배터리 팩을 완전히 사용하고 난 후 공구에서 분리하십시오.
- 리튬이온 셀은 재활용할 수 있습니다. 이 전지를 판매점이나 지역 재활용 센터로 가져가십시오. 수집된 배터리 팩은 재활용되거나 적절히 폐기됩니다.

